

Инструкция по эксплуатации и гарантия качества Стиральная машина



До установки, подключения и подготовки прибора к работе **обязательно** прочитайте инструкцию по эксплуатации. Вы обезопасите себя и предотвратите повреждения Вашего прибора.

Содержание

Ваш вклад в охрану окружающей среды	6
Указания по безопасности и предупреждения	7
Управление стиральной машиной	14
Панель управления.....	14
Сенсорный дисплей и сенсорные кнопки	15
Главное меню	15
Примеры управления	17
Первый ввод в эксплуатацию	19
Использование картриджей с моющими средствами.....	20
Ввод в эксплуатацию	23
Запуск программы калибровки.....	23
TwinDos	25
Экологичная стирка	26
Расход электроэнергии и воды	26
Расход моющих средств.....	26
Если белье будет затем сушиться в сушильной машине	26
Eco Feedback.....	27
1. Подготовка белья	28
2. Выбор программы	29
3. Выбор программных установок	30
4. Загрузка белья в машину	33
5. Дозировка моющих средств	35
TwinDos.....	35
Дозирование с помощью капсул.....	35
Отсек для моющих средств и добавок	37
6. Запуск программы - завершение программы	38
Степень загрязнения	39
Отжим	40
Символы по уходу	42
Обзор программ	43
Выполнение программы	49

Изменение хода программы	52
Отмена	52
Остановка выполнения программы	52
Изменение	52
Добавление / извлечение белья	53
Защита от детей	54
Менеджер программ	55
Интенсивно	55
ECO	55
Особенно бережно	55
Особенно тихо	55
AllergoWash (Для аллергиков)	55
Опции	57
Разглаживание паром	57
Короткая	57
Без слива	57
Предварительная стирка	57
Больше воды	57
Дополнительный цикл полоскания	57
Отсрочка старта	59
Персональные программы	61
Ассистент стирки	63
Универсальная	64
Моющие средства	65
Правильный выбор моющих средств	65
Смягчитель воды	65
Помощь при дозировке	65
Средства для ухода за бельем	65
Рекомендации по выбору моющих средств Miele	66
Рекомендации по выбору моющих средств согласно распоряжению (EU) Nr. 1015/2010	67
Чистка и уход	70
Очистка барабана (Гигиена Info)	70
Очистка корпуса и панели управления	70
Чистка отсека для моющих средств и добавок	70
Очистка системы TwinDos	72
Очистка отсека	72

Содержание

Чистка фильтра в системе подачи воды	73
Что делать, если . . . ?	74
Помощь при неполадках.....	74
Не запускается никакая программа стирки.....	74
На дисплее появляется следующее сообщение и программа прерывается. ...	75
На дисплее в конце программы высвечивается следующее сообщение о неполадке.....	76
На дисплее отображается сообщение о системе TwinDos.....	78
Неполадки с системой TwinDos.....	79
Общие проблемы, связанные с работой стиральной машины.....	80
Неудовлетворительный результат стирки.....	82
Дверца не открывается.....	83
Открытие дверцы при засорении слива и/или нарушении электропитания.....	84
Сервисная служба	86
Ремонтные работы	86
Принадлежности, входящие в комплект	86
Условия гарантии и гарантийный срок	86
Дополнительно приобретаемые принадлежности	86
Сертификат соответствия	87
Условия транспортировки и хранения.....	87
Дата изготовления.....	87
Установка и подключение	88
Вид спереди	88
Вид сзади	89
Поверхность для установки	90
Установка стиральной машины	90
Снятие транспортировочного крепления.....	90
Установка транспортировочного крепления	92
Выравнивание машины	93
Выкручивание и фиксация ножки контргайкой.....	93
Встраивание под столешницу	94
Установка стиральной и сушильной машин в колонну	94
Система защиты от протечек	95
Залив воды.....	97
Слив воды	99
Электропитание	100
Технические характеристики	101

Параметры расхода	102
Указание для сравнительных испытаний	103
Установки	104
Выбор и изменение установок	104
Выход из меню "Установки"	104
Язык 	105
TwinDos.....	105
Степень загрязнения.....	107
Текущее время	108
Громкость звучания зуммера	108
Звук нажатия кнопок	108
Расход.....	108
Пин-код.....	109
Единица измерения температуры	109
Яркость дисплея.....	109
Отключение индикации	109
Выключение прибора.....	110
Индикация максимальной загрузки	110
Память	110
Доп. время предварительной стирки "Хлопок"	110
Время замачивания.....	111
Щадящий режим	111
Снижение температуры	111
Уровень для Больше воды	111
Максимум воды полоскания.....	111
Охлаждение моющего раствора.....	112
Низкое давление воды	112
Защита от сминания.....	112
Отсрочка старта	112
Дополнительно приобретаемые принадлежности	113
Моющие средства	113
Специальные моющие средства	113
Средства по уходу за изделиями	114
Специальные добавки.....	114
Гарантия качества товара	115
Контактная информация о Miele	117

Ваш вклад в охрану окружающей среды

Утилизация транспортной упаковки

Упаковка защищает прибор от повреждений при транспортировке. Материалы упаковки безопасны для окружающей среды и легко утилизируются, поэтому они подлежат переработке.

Возвращение упаковки для ее вторичной переработки приводит к экономии сырья и уменьшению количества отходов. Просим Вас по возможности сдать упаковку в пункт приема вторсырья.

Утилизация прибора

Электрические и электронные приборы часто содержат ценные материалы. В их состав также входят определенные вещества, смешанные компоненты и детали, необходимые для функционирования и безопасности приборов. При попадании в бытовой мусор, а также при ненадлежащем обращении они могут причинить вред здоровью людей и окружающей среде. В связи с этим никогда не выбрасывайте отслуживший прибор вместе с бытовым мусором.



Рекомендуем Вам сдать отслуживший прибор в организацию по приему и утилизации электрических и электронных приборов в Вашем населенном пункте. Если в утилизируемом приборе сохранены какие-либо персональные данные, то за их удаление Вы несете личную ответственность. Необходимо проследить, чтобы до отправления прибора на утилизацию он хранился в недоступном для детей месте.

Указания по безопасности и предупреждения

Эта стиральная машина соответствует предписаниям о технической безопасности. Однако, ее ненадлежащая эксплуатация может привести к травмам пользователей и материальному ущербу.

Обязательно прочтите данную инструкцию перед первым использованием стиральной машины. Она содержит важные указания по безопасности, использованию и техническому обслуживанию машины. Вы защитите себя и сможете избежать повреждений.

Сохраните эту инструкцию и по возможности передайте ее следующему владельцу.

Надлежащее использование

- ▶ Эта стиральная машина предназначена для использования в домашнем хозяйстве и подобных бытовых условиях.
- ▶ Стиральная машина не предназначена для эксплуатации вне помещений.
- ▶ Используйте стиральную машину исключительно в бытовых условиях только для стирки текстильных изделий, для которых производителем разрешена стирка и имеется соответствующая отметка на этикетке по уходу. Любые другие способы применения машины недопустимы. Компания Miele не несет ответственности за повреждения, вызванные использованием машины не по назначению или неправильным управлением.
- ▶ Лицам, которые по состоянию здоровья или из-за отсутствия опыта и соответствующих знаний не могут уверенно управлять стиральной машиной, не рекомендуется ее эксплуатация без присмотра или руководства со стороны ответственного лица.

Указания по безопасности и предупреждения

Если у Вас есть дети

- ▶ Дети младше восьми лет не должны пользоваться стиральной машиной или должны делать это под постоянным надзором.
- ▶ Дети старше восьми лет могут пользоваться стиральной машиной без надзора взрослых, если они настолько освоили управление ей, что могут это делать с уверенностью. Дети должны осознавать возможную опасность, связанную с неправильной эксплуатацией машины.
- ▶ Не разрешайте детям проводить чистку стиральной машины и уход за ней без присмотра взрослых.
- ▶ Не оставляйте без надзора детей, если они находятся вблизи машины, и никогда не позволяйте детям играть с ней.

Техническая безопасность

- ▶ Обратите внимание на указания в главах "Установка и подключение" и "Технические данные".
- ▶ Перед установкой проверьте отсутствие у стиральной машины внешних видимых повреждений. Не устанавливайте поврежденную машину и не пользуйтесь ею.
- ▶ Перед подключением стиральной машины обязательно сопоставьте параметры подключения (предохранитель, напряжение и частота), приведенные на типовой табличке, с данными электросети. Если возникают сомнения, проконсультируйтесь у специалиста-электромонтажника.
- ▶ Надежная и безопасная работа стиральной машины гарантирована лишь в том случае, если машина подключена к централизованной электросети.

Указания по безопасности и предупреждения

- ▶ Электробезопасность стиральной машины гарантирована только в том случае, если она подключена к системе защитного заземления, выполненной в соответствии с предписаниями. Очень важно проверить выполнение этого основополагающего условия обеспечения электробезопасности. В случае сомнения поручите специалисту-электрику проверить домашнюю электропроводку.
Компания Miele не может нести ответственности за повреждения, причиной которых является отсутствующее или оборванное защитное соединение.
- ▶ В целях безопасности не используйте удлинители, настольные многоместные розетки и т.п. (например, возникает опасность пожара из-за перегрева).
- ▶ Вышедшие из строя детали должны заменяться только на оригинальные запчасти Miele. Только при использовании таких запчастей фирма Miele гарантирует, что в полном объеме будут выполнены требования к безопасности.
- ▶ Необходимо обеспечить постоянный доступ к сетевой розетке, чтобы можно было отключить стиральную машину от сетевого питания.
- ▶ В результате ремонтных работ, выполненных ненадлежащим образом, может возникнуть непредвиденная опасность для пользователя, за которую производитель машины ответственности не несет. Ремонтные работы должны выполняться только авторизованными фирмой Miele специалистами, в ином случае будет утрачено право на гарантийное обслуживание при последующих повреждениях.
- ▶ При повреждении сетевого провода его замена должна выполняться специалистами, авторизованными фирмой Miele, во избежание возникновения опасностей для пользователя.

Указания по безопасности и предупреждения

- ▶ В случае неисправности или при проведении чистки и ухода стиральная машина считается отключенной от электросети только, если:
 - сетевая вилка машины вынута из сети, или
 - выключен предохранитель на распределительном щите, или
 - полностью вывернут резьбовой предохранитель на распределительном щите.
- ▶ Система защиты от протечек воды Miele защищает от повреждений при выполнении следующих условий:
 - Правильно выполненное подключение воды и электропитания.
 - При выявленных неисправностях стиральная машина должна быть незамедлительно отремонтирована.
- ▶ Гидравлическое давление должно составлять минимум 100 кПа и не должно превышать 1.000 кПа.
- ▶ Не разрешается эксплуатация этой стиральной машины на нестационарных объектах (например, судах).
- ▶ Не вносите никакие изменения в работу стиральной машины, если это специально не допускается компанией Miele.
- ▶ Стирально-сушильная машина оснащена ввиду особых требований (например, в отношении температуры, влажности, стойкости к химическим реагентам, износоустойчивости и вибрации) специальным осветительным элементом. Этот специальный осветительный элемент должен использоваться только для предусмотренного применения. Он не подходит для освещения помещений. Замена лампы должна выполняться только авторизованным специалистом или представителем сервисной службы Miele.

Правильная эксплуатация

- ▶ Не устанавливайте Вашу стиральную машину в помещениях, где существует опасность промерзания. Замерзшие шланги могут прорваться или лопнуть, а надежность электроники при температурах ниже нуля градусов снижается.
- ▶ Перед вводом в эксплуатацию необходимо снять транспортировочное крепление с обратной стороны машины (см. главу "Установка и подключение", раздел "Снятие транспортировочного крепления"). В противном случае при выполнении отжима неснятое крепление может повредить стиральную машину и стоящую рядом мебель/технику.
- ▶ Перекрывайте водопроводный кран, если Вы будете отсутствовать некоторое время (например, во время отпуска), прежде всего, если вблизи стиральной машины отсутствует водосток в полу.
- ▶ Опасность залива водой!
Перед навешиванием сливного шланга на раковину проверьте, что слив воды будет происходить достаточно быстро. Закрепите шланг во избежание соскальзывания. Силой отдачи вытекающей воды незакрепленный шланг может быть вытолкнут из раковины.
- ▶ Следите за тем, чтобы при стирке в машине не находились посторонние предметы (например, гвозди, иголки, монеты, канцелярские скрепки). Такие предметы могут повредить детали конструкции машины (например, бак, барабан). В свою очередь, поврежденные детали могут причинить ущерб белью.

Указания по безопасности и предупреждения

- ▶ Будьте осторожны при открывании дверцы после применения функции обработки паром. Существует опасность ожога из-за выходящего пара и высоких температур поверхности барабана, а также стекла загрузочного люка. Отойдите немного назад и подождите, пока пар рассеется.
- ▶ Максимальная величина загрузки составляет 9 кг (сухое белье). Меньшая величина загрузки в отдельных программах приведена в главе "Обзор программ".
- ▶ При правильной дозировке моющих средств не требуется очищать стиральную машину от накипи. Если все же в Вашей машине образуется известковый налет, используйте средство для удаления накипи на основе натуральной лимонной кислоты. Фирма Miele рекомендует средство для удаления накипи Miele, которое можно приобрести в торговых точках Miele, интернет-магазине или сервисной службе. Строго следуйте рекомендациям по применению средства.
- ▶ Текстильные изделия, обработанные чистящими средствами с содержанием растворителей, перед стиркой следует хорошо прополоскать в чистой воде.
- ▶ Не допускается использование в стиральной машине чистящих средств с содержанием растворителей (например, бензина). Иначе возможно повреждение деталей машины и выделение ядовитых паров. Возникает опасность возгорания и взрыва!
- ▶ Вблизи или непосредственно на поверхности стиральной машины никогда не должны применяться чистящие средства с содержанием растворителей (например, бензин). При попадании таких средств на пластиковые поверхности возможны их повреждения.
- ▶ Применяемые красители должны быть пригодны для использования в стиральной машине и применяться только в бытовых целях. Строго соблюдайте указания, которые дает производитель средства.

Указания по безопасности и предупреждения

- ▶ Обесцвечивающие средства могут вызывать коррозию из-за содержания в них соединений серы. Не разрешается применение обесцвечивающих средств в стиральной машине.
- ▶ В случае попадания моющих средств в глаза необходимо немедленно промыть их большим количеством чуть теплой воды. Если Вы случайно проглотили средство, немедленно обратитесь к врачу. Лицам с повреждениями кожи или ее высокой чувствительностью следует избегать контакта с моющими средствами.

Принадлежности

- ▶ В машину могут быть установлены или встроены принадлежности только тогда, если на это имеется особое разрешение фирмы Miele. При установке или встраивании других деталей будет утрачено право на гарантийное обслуживание, также производитель машины не будет нести ответственности за повреждения, причиненные такими деталями.
- ▶ Сушильные и стиральные машины Miele могут быть установлены в колонну. Для этого необходима дополнительно приобретаемая принадлежность - соединительный комплект. Необходимо проследить за тем, чтобы этот комплект подходил к сушильной и стиральной машинам Miele.
- ▶ Проследите за тем, чтобы дополнительно приобретаемый цоколь Miele подходил к этой стиральной машине.

Фирма Miele не несет ответственность за повреждения, причиной которых было игнорирование приведенных указаний по безопасности и предупреждений.

Управление стиральной машиной

Панель управления

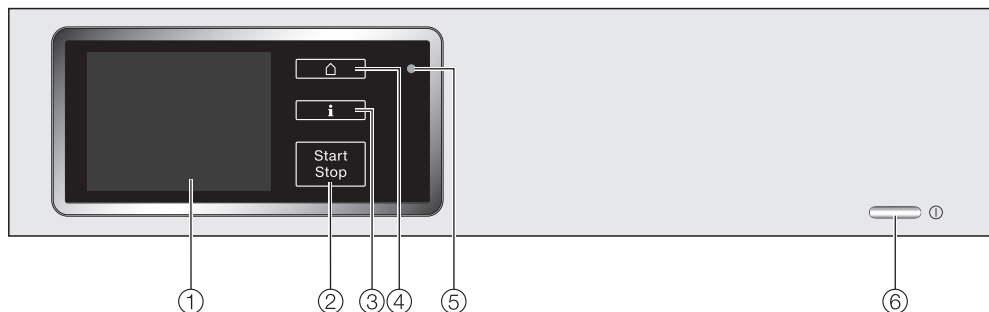

① Сенсорный дисплей

Подробные пояснения приведены на следующей странице.

② Сенсорная кнопка **Старт/Стоп**

Запускает выполнение выбранной программы стирки и прерывает начавшуюся программу. Как только сенсорная кнопка начнет мигать, можно запустить выполнение выбранной программы.

③ Сенсорная кнопка **i**

Если сенсорная кнопка горит, то имеется информация касательно отображенного пункта меню.

④ Сенсорная кнопка

Для переключения на главное меню. Установленные до этого значения не сохраняются.



⑤ Оптический интерфейс

Для специалиста сервисной службы.

⑥ Кнопка

Для включения и выключения стиральной машины. Стиральная машина выключается автоматически в целях экономии электроэнергии. Это происходит спустя 15 минут после окончания программы/режима защиты от сминания или после включения, если дальнейшее использование не последовало.

Сенсорный дисплей и сенсорные кнопки

Сенсорные кнопки ,  и *Старт/Стоп*, а также сенсорные кнопки на дисплее реагируют на касание кончиками пальцев.

Сенсорный дисплей можно поцарапать остроконечными или острыми предметами, например, карандашом.

Касайтесь экрана сенсорного дисплея только кончиками пальцев.

При касании сенсорных кнопок на дисплее происходит выбор пункта в соответствующем списке или выбор подменю. Осуществляется также переход в другое меню.

В некоторых случаях: если Вы в течение нескольких секунд не касаетесь никакой кнопки, то дисплей переходит назад на индикацию предыдущего уровня меню. Тогда Вы должны, если это необходимо, повторить ввод своих установок.

Главное меню

После включения стиральной машины на дисплее появляется индикация главного меню.

Из главного меню Вы попадаете во все важные подменю.

Касанием сенсорной кнопки  Вы в любой момент времени возвращаетесь в главное меню. Ранее установленные значения сохраняются не будут.

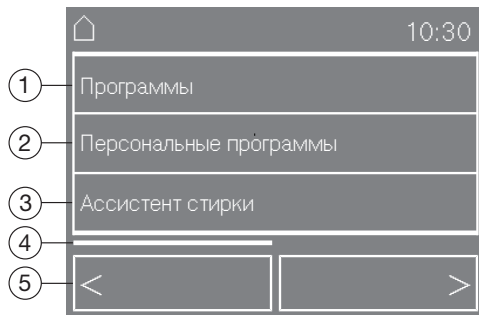

① Программы

Для выбора программ стирки.

② Персональные программы

Вы можете сохранить до 10 настроенных Вами программ стирки.

Подробная информация приводится в главе "Персональные программы".

Управление стиральной машиной

③ Ассистент стирки

Ассистент стирки подведет Вас шаг за шагом к выбору оптимальной программы для Вашего белья.

Подробная информация приводится в главе "Ассистент стирки".

④ Линейка прокрутки

Линейка прокрутки показывает, что есть еще возможности выбора или продолжение текста.

Ширина линейки прокрутки изменяется в зависимости от длины списка, предлагаемого для выбора, или длины информационного текста.

Линейка прокрутки сигнализирует своим положением, на каком месте списка или информационного текста Вы находитесь.

⑤ Кнопки навигации

С помощью кнопок < и > Вы пролистываете список для выбора или информационный текст.

Коснитесь сенсорной кнопки >, чтобы попасть на вторую страницу главного меню.

⑥ Универсальная

Программа для стирки нескольких слабозагрязненных предметов одежды и белья с разными указаниями по уходу на ярлыках, при этом количество вещей недостаточно для обычной программы стирки.

С помощью меню выбора текстильных изделий составляется программа стирки, подходящая для Вашей партии белья.

Подробная информация приводится в главе "Универсальная".

⑦ Установки

В меню "Установки" Вы можете настроить электронику стиральной машины при изменении требований к ее работе.

Подробная информация приводится в главе "Установки".

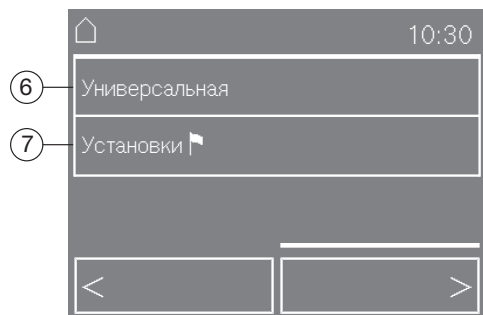

Управление стиральной машиной

Примеры управления

Списки, предлагаемые для выбора

Меню программ (простой выбор):

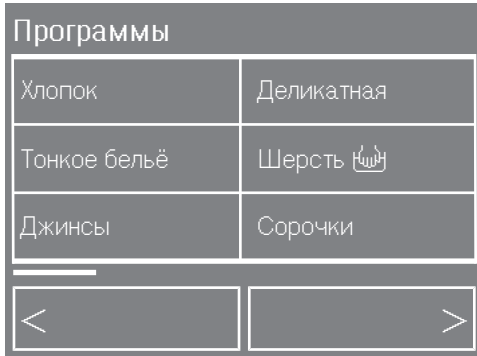

Касанием сенсорных кнопок < или > Вы пролистываете список, предлагаемый для выбора, влево или вправо.

Линейка прокрутки указывает Вам, что в списке следуют другие возможности, предлагаемые для выбора.

Коснитесь названия программы, чтобы выбрать программу стирки.

На дисплее появится индикация загрузки для выбранной программы.

Через несколько секунд или после подтверждения Вами с помощью сенсорной кнопки ОК, дисплей переключается на индикацию основного меню выбранной программы.

Меню опций (многократный выбор):

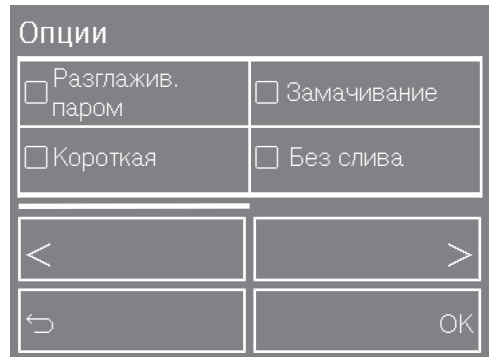

Касанием сенсорных кнопок < или > Вы пролистываете список, предлагаемый для выбора, влево или вправо.

С помощью сенсорной кнопки ↶ Вы попадаете на предыдущий уровень в меню.

Линейка прокрутки указывает Вам, что в списке следуют другие возможности, предлагаемые для выбора.

Для выбора коснитесь названия одной или нескольких опций.

Выбранная опция помечается галочкой ✓.

Чтобы вновь отказаться от выбора какой-либо опции, снова коснитесь ее названия.

С помощью сенсорной кнопки ОК отмеченная опция активируется или сохраняется.

Управление стиральной машиной

Установка числовых значений

В некоторых меню можно устанавливать числовые значения.



Числовое значение выделяется белым фоном. При касании сенсорной кнопки - значение уменьшается, при касании сенсорной кнопки + значение увеличивается. С помощью сенсорной кнопки OK подтверждается установленное числовое значение.

Совет: При длительном касании сенсорных кнопок + или - происходит автоматический отсчет значений вперед или назад.

Первый ввод в эксплуатацию

⚠ Перед первым использованием стиральную машину следует правильно установить и подключить. См. главу "Установка и подключение".

Эта стиральная машина прошла полную функциональную проверку, поэтому в ее барабане находятся остатки воды.

Удаление защитной пленки и рекламных наклеек

- Удалите
 - защитную пленку с дверцы.
 - все рекламные наклейки (если имеются) с передней стороны и крышки.

⚠ Не удаляйте наклейки, которые видны после открывания дверцы (например, типовую табличку)!

Извлечение картриджей для моющих средств из барабана

В барабане находятся два картриджа с моющими средствами UltraPhase1 и UltraPhase2 для автоматического дозирования.

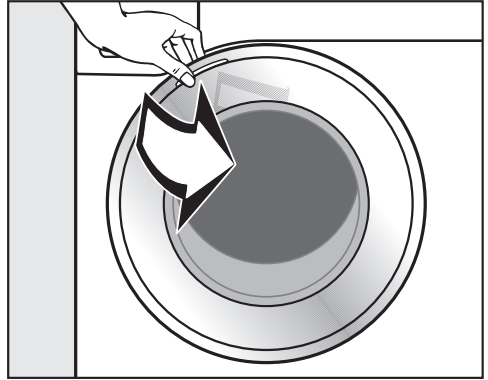

- Откройте дверцу.
- Выньте оба картриджа.

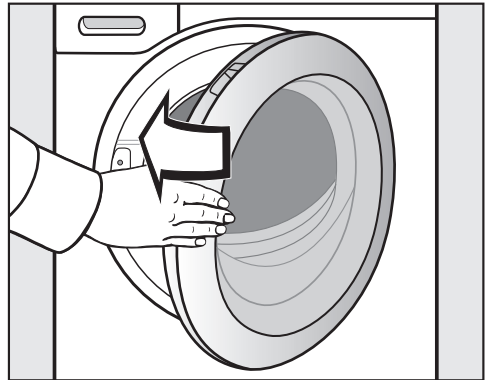

- Закройте дверцу легким толчком.

Первый ввод в эксплуатацию

Использование картриджей с мощными средствами

Вынимаемые картриджи с мощным средством относятся к 2-фазной системе Miele, состоящей из:

1. UltraPhase 1 (основного моющего средства)
2. UltraPhase 2 (усилителя моющего средства)

Картриджи с мощным средством являются одноразовой продукцией. Новые картриджи Вы можете приобрести в интернет-магазине или в торговых точках Miele.

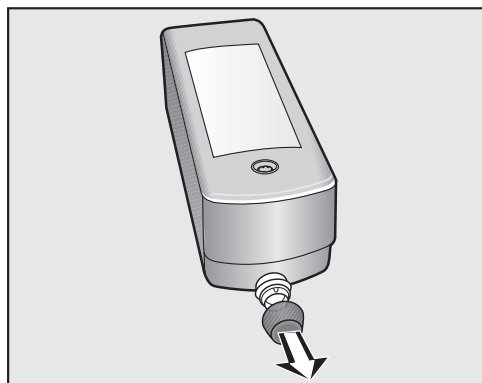

- Снимите транспортировочные заглушки с картриджем.

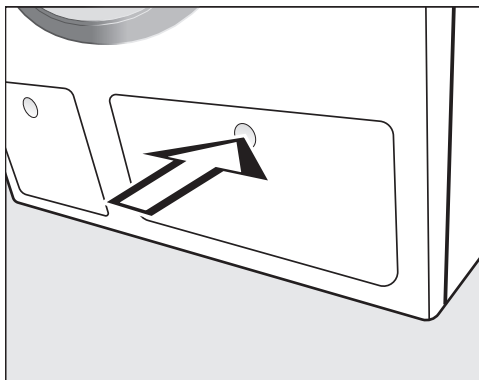

- Для открывания нажмите на крышку отсека TwinDos.

Крышка откроется.

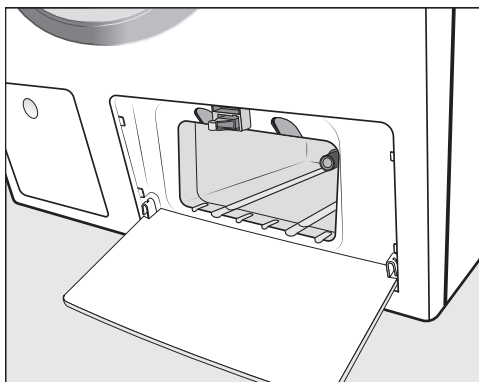

- Откройте крышку.

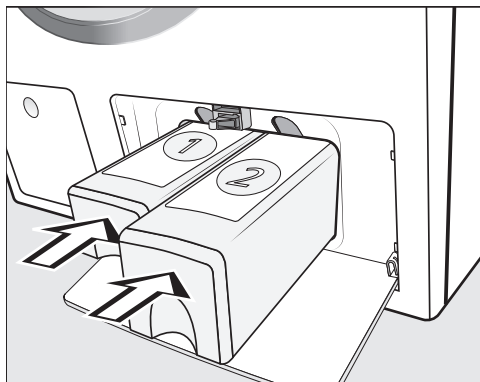

- Задвиньте картриджи для **UltraPhase 1** в отсек ①, для **UltraPhase 2** - в отсек ② до фиксации.

Система TwinDos готова к использованию.

Включение стиральной машины

- Нажмите кнопку ①.

На дисплее появляется текст приветствия.

Установка языка текстовых сообщений

Сообщение на дисплее напомнит Вам о необходимости установить нужный язык. Переход на другой язык индикации также возможен впоследствии в любое время через меню "Установки".

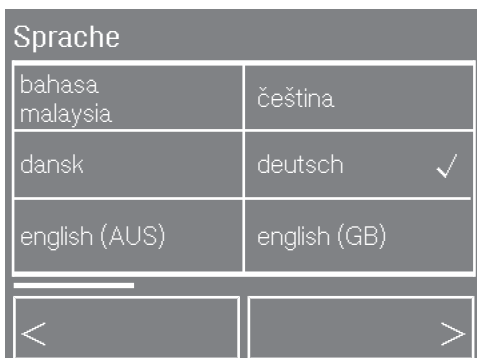

- Касайтесь сенсорной кнопки < или >, пока на дисплее не появится индикация нужного языка.
- Коснитесь сенсорной кнопки нужного языка.

Выбранный язык помечается галочкой ✓, и дисплей переключается на индикацию установки Формат времени.

Первый ввод в эксплуатацию

Установка формата времени



- Выберите нужный формат времени.

Выбранный формат времени отмечается знаком ✓, и дисплей переключается на индикацию установки Текущее время.

Установка текущего времени

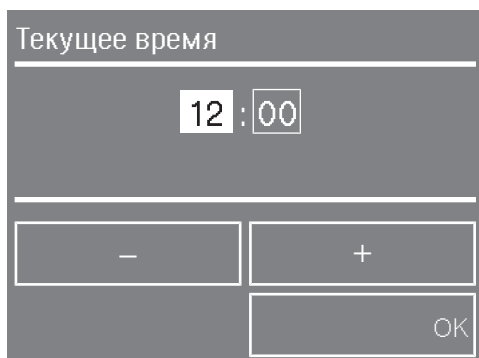

- С помощью сенсорных кнопок – и + установите текущее значение часов и подтвердите это сенсорной кнопкой OK.
- Установите таким же образом минуты и подтвердите с помощью OK.

Совет: При двенадцатичасовой индикации после этого Вы можете еще выбрать am или pm.

Дисплей переключается на индикацию настройки Miele@home.

Miele@home*

Индикация на дисплее указывает, что эта стиральная машина с помощью коммуникационного модуля может быть зарегистрирована в системе Miele@home.

- Подтвердите информацию с помощью OK.

Дисплей переключается на индикацию настройки Первый запуск.

- * Данная функция недоступна на территории СНГ.

Ввод в эксплуатацию

На дисплее последовательно появляются другие информационные тексты.

- Следуйте указаниям и подтвердите информацию с помощью **OK**.

В заключение появляется сообщение:

i Открыть водопровод. кран и запустить программу **Хлопок 90°C** с пустым барабаном.

- Подтвердите информацию с помощью **OK**.

Дисплей переключается на индикацию главного меню.

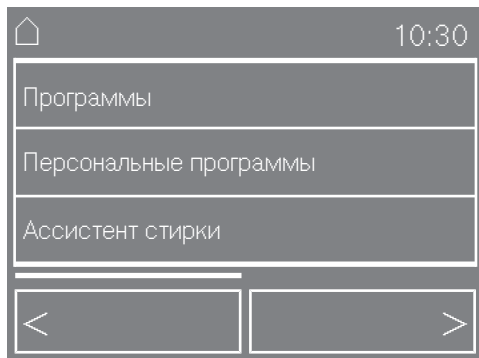

Запуск программы калибровки

Для оптимального расходования воды, электроэнергии и оптимального результата стирки важно, чтобы стиральная машина выполнила калибровку.

Для этого **нужно** запустить программу **Хлопок 90 °C** **без** белья и **без** моющего средства.

Запуск другой программы возможен только после калибровки.

- Откройте водопроводный кран.
- Коснитесь сенсорной кнопки **Программы**.



- Коснитесь сенсорной кнопки **Хлопок**.

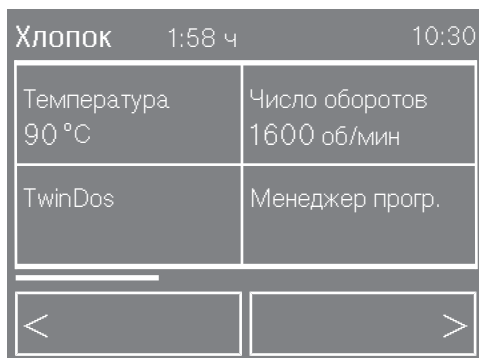

- Коснитесь мигающей сенсорной кнопки **Старт/Стоп**.

Программа калибровки стиральной машины запущена. Ее продолжительность составляет примерно 2 часа.

По окончании программы на дисплей выводится сообщение:

- i** Первый запуск завершен

Первый ввод в эксплуатацию

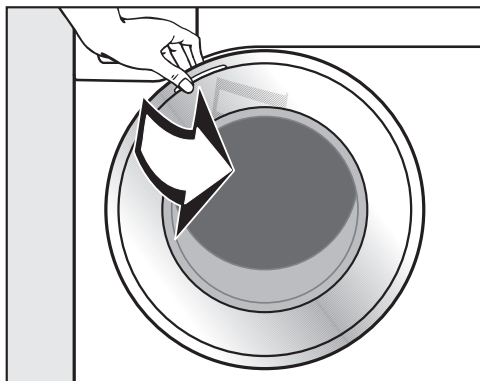

- Возьмитесь за дверцу и откройте ее.

Совет: Оставьте дверцу приоткрытой, чтобы барабан мог высохнуть.

- Выключите стиральную машину кнопкой ①.

Эта стиральная машина оснащена интегрированным дозатором моющих средств.

Система TwinDos может использоваться двумя способами:

1. с 2-фазной системой Miele или
2. с любыми жидкими моющими средствами и/или кондиционерами.

2-фазная система Miele

Для работы 2-фазной системы Miele используется основное моющее средство (UltraPhase 1) и усилитель моющего средства (UltraPhase 2). Оба этих средства в разные моменты времени дозируются в процессе стирки для получения оптимального результата. С помощью 2-фазной системы белые и цветные вещи тщательно отстирываются. Средства UltraPhase 1 и UltraPhase 2 в одноразовых картриджах можно приобрести в интернет-магазине Miele или в точках продаж Miele.

Жидкое моющее средство/кондиционер

Вам необходимы ёмкости TwinDos многоразового применения для жидкого моющего средства и/или кондиционера. Ёмкости TwinDos можно приобрести в интернет-магазине Miele или в точках продаж Miele.

Принцип действия TwinDos

При выборе программы стирки для данного цикла стирки можно активировать программную установку TwinDos.

Совет: В заводской настройке стиральная машина запрограммирована на 2-фазную систему Miele для диапазона жёсткости воды II (P₂).

Изменение установок необходимо лишь тогда, когда Вы хотите использовать другое моющее средство или если вода имеет другую жёсткость. Более подробную информацию Вы найдете в главе "Установки", разделе "TwinDos".

В зависимости от используемого моющего средства в некоторых программах будет невозможен выбор автоматического дозирования. Например, если в стиральной машине находится 2-фазная система Miele, то в программе "Шерсть" нельзя будет активизировать автоматическое дозирование. Таким образом, предотвращается повреждение шерстяных изделий при использовании моющих средств, не подходящих для шерсти.

Экологичная стирка

Расход электроэнергии и воды

- Используйте возможность максимальной загрузки машины в соответствующей программе стирки. Расход электроэнергии и воды в расчете на общее количество белья будет в этом случае оптимальным.
- При неполной загрузке функция автоматического контроля загрузки обеспечит сокращение потребления воды и электроэнергии.
- Используйте программу *Экспресс 20* для небольших партий слабо загрязненного белья.
- Современные моющие средства позволяют выполнять стирку при низких температурах (напр., 20 °С). Для экономии электроэнергии используйте соответствующие установки температуры.
- Для соблюдения гигиены в стиральной машине рекомендуется периодически запускать цикл стирки с температурой выше 60 °С. Сообщением *Гигиена Инфо* на дисплее стиральная машина напомнит Вам об этом.

Расход моющих средств

- Для точной дозировки средств пользуйтесь автоматическим дозированием.
- При дозировке учитывайте степень загрязненности белья.
- Рекомендуется использовать моющее средство максимум в том количестве, которое указано на упаковке.

Если белье будет затем сушиться в сушильной машине

Для экономии электроэнергии при сушке выбирайте максимальную скорость отжима в соответствующей программе стирки.

Eco Feedback

С помощью сенсорной кнопки ECO Feedback Вы получите информацию о расходе электроэнергии и воды в Вашей машине.

На дисплее отображается следующая информация:

- Перед началом выполнения программы прогноз о расходе электроэнергии и воды.
- Во время выполнения программы или в ее конце расход электроэнергии и воды и стоимость.

1. Прогноз

- После выбора программы стирки коснитесь сенсорной кнопки ECO Feedback.

Диаграммы с делениями показывают прогнозы расхода электроэнергии и воды.

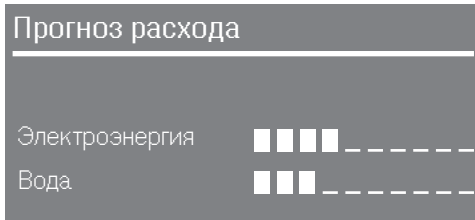

Чем больше делений (■) Вы видите на дисплее, тем больше будет расход электроэнергии или воды.

Прогноз изменяется, в зависимости от выбранной программы стирки, температуры и опций.

2. Фактический расход

Во время выполнения программы или в ее конце можно вызвать индикацию фактического расхода электроэнергии, воды и понесенных затрат. Более подробную информацию по затратам Вы можете найти в главе "Установки", разделе "Расход".

- Коснитесь сенсорной кнопки изменить.
- Выберите в основном меню выбора программ сенсорную кнопку ECO Feedback.

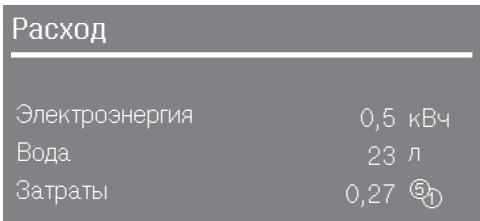

Расход и затраты изменяются по мере выполнения программы.

Открытие дверцы или автоматическое выключение машины по окончании программы вызовет переход индикации на прогноз данных.

Совет: Можно отобразить параметры расхода последней программы стирки (глава "Установки", раздел "Расход").

1. Подготовка белья

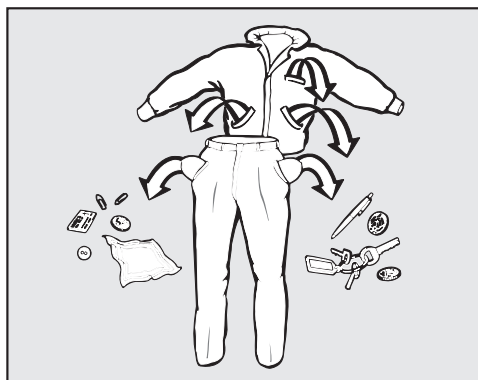

- Выньте все из карманов.

⚠ Посторонние предметы (напр., гвозди, монеты, канцелярские скрепки) могут повредить текстильные изделия и детали конструкции.

Перед загрузкой в стиральную машину проверяйте вещи на наличие посторонних предметов и удаляйте их.

Сортировка белья

- Рассортируйте текстильные изделия по цветам и символам на этикетке (на воротнике или в боковом шве).

Совет: При первых стирках темные вещи часто немного "линяют". Чтобы при этом не произошло окрашивание, стирайте светлые и темные вещи отдельно.

Предварительная обработка пятен

- При необходимости удалите перед стиркой пятна с изделий; лучше всего, пока они еще свежие. Промокните пятна нелиняющей тканью. Не тереть!

Совет: Пятна (крови, яиц, кофе, чая и т.п.) зачастую можно удалить, воспользовавшись одним из способов, которые перечислены на сайте www.miele.ru.

⚠ Моющие средства с содержанием растворителя (напр., бензина) могут повредить пластиковые детали.

При обработке текстильных изделий моющими средствами, содержащими растворители (напр., бензин), следите за тем, чтобы такое средство не попадало на пластиковые детали.

⚠ Химические моющие средства, содержащие растворители, могут сильно повредить стиральную машину.

Никогда не используйте такие моющие средства в стиральной машине!

Общие рекомендации

- При стирке штор: снимите имеющиеся в шторах ролики и металлическую ленту или заверните их в чехол.
- При стирке бюстгалтеров зашейте или удалите незакрепленные "косточки".
- Застежки-молнии, липучки, крючки и петли застегните перед началом стирки.
- Пододеяльники и наволочки застегните, чтобы в них не попадали небольшие предметы одежды и белья.

Не стирайте изделия, имеющие пометку **не предназначено для стирки** (символ )

2. Выбор программы

Включение стиральной машины

Для того, чтобы правильно работала функция индикации загрузки, барабан перед включением машины должен быть пустой.

- Нажмите кнопку ①.

Включается освещение барабана.

Освещение барабана выключается автоматически через пять минут.

На дисплее появится индикация главного меню.

Выбор программы

- Коснитесь сенсорной кнопки Программы.

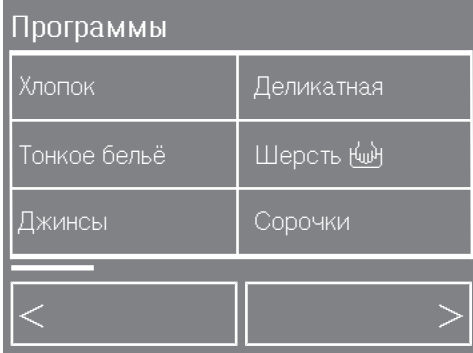

- С помощью сенсорных кнопок < или > пролистывайте список, пока на дисплее не появится индикация нужной программы.
- Коснитесь сенсорной кнопки программы.

На дисплее появляется индикация величины загрузки для выбранной программы.

- Подтвердите выбор с помощью сенсорной кнопки ОК или подождите несколько секунд, пока дисплей не переключится на индикацию основного меню программы.

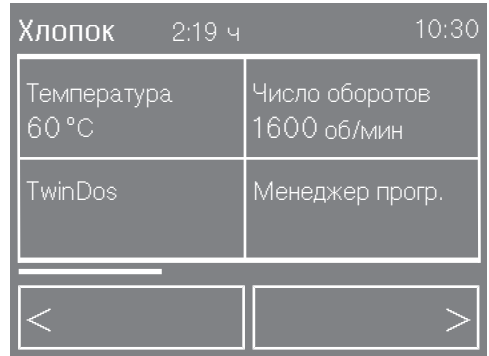

Вы можете также выбирать программу альтернативно из подменю:

- Персональные программы,
- Ассистент стирки,
- Универсальная.

3. Выбор программных установок

Температура

Вы можете изменить установленную температуру в программе стирки.

- Коснитесь сенсорной кнопки Температура.
- Установите нужную температуру сенсорными кнопками – и + и подтвердите ее с помощью ОК.

Число оборотов при отжиге

Вы можете изменить установленную скорость отжима в программе стирки. Вы можете изменить установленную скорость отжима в программе стирки.

- Коснитесь сенсорной кнопки Число оборотов.
- Установите нужную скорость отжима сенсорными кнопками – и + и подтвердите ее с помощью ОК.

TwinDos

Вы можете включить функцию автоматического дозирования.

При первом использовании системы TwinDos Ваше внимание будет обращено на заводские настройки машины.

- Коснитесь сенсорной кнопки TwinDos.

Степень загрязнения белья запрашивается с помощью дисплея.

Подробная информация в главе "Степень загрязнения".

- Установите с помощью сенсорных кнопок меньше или больше степень загрязнения и подтвердите с помощью ОК.

При использовании 2-фазной системы Miele стиральная машина запросит у Вас указание состава партии белья (белое или цветное).

- Выберите для белого белья или для цветного белья.

При выборе других моющих средств или кондиционеров для белья на дисплее будет появляться соответствующая индикация.

На дисплее появится индикация наиболее предпочитаемого моющего средства, помеченного галочкой (✓).

Если рекомендуются оба имеющихся в емкостях средства (например, средство для цветных тканей и кондиционер), то выбираются и то, и другое.

- Подтвердите или измените выбор. Функция автоматического дозирования включена.

3. Выбор программных установок

Менеджер программ

Функция "Менеджер программ" дает Вам возможность настроить программы стирки в зависимости от Ваших потребностей.

- Коснитесь сенсорной кнопки Менеджер progr..
- Выберите нужную опцию.

Функция "Менеджер программ" включена.

Подробная информация в главе "Менеджер программ".

Опции

Вы можете дополнить программы стирки с помощью опций.

- Коснитесь сенсорной кнопки Опции.
- Выберите одну или несколько опций.
- Подтвердите сенсорной кнопкой ОК.

Опции выбраны.

Подробная информация в главе "Опции"

Пятна

Чтобы лучше отстирать белье с пятнами, можно выбрать различные виды пятен. Программа стирки настраивается в соответствии с выбором.

- Коснитесь сенсорной кнопки Пятна.
- Выберите из списка вид пятен у Вашей партии белья.

Для одного цикла стирки можно выбрать максимум три вида пятен.

При выборе некоторых видов пятен на дисплее появится полезная для Вас текстовая информация.

- Подтвердите текстовую информацию с помощью ОК.
- Подтвердите выбор пятен сенсорной кнопкой ОК.

Далее может появиться индикация другой текстовой информации, которую нужно будет подтверждать с помощью ОК.

Выбор сохраняется в памяти машины.

Включение отсрочки старта

С помощью функции отсрочки старта Вы можете задать время конца или запуска программы стирки.

- Коснитесь сенсорной кнопки Окончание в.
- Установите нужное время с помощью сенсорных кнопок – и + и подтвердите его сенсорной кнопкой ОК.

Время для отсрочки старта сохраняется в памяти машины. Подробная информация приводится в главе "Отсрочка старта".

3. Выбор программных установок

CapDosing (дозирование капсулами)

Вы можете использовать для данной программы дозирование капсулами (CapDosierung).

- Коснитесь сенсорной кнопки CapDosing.

На дисплее появится индикация видов капсул, которые можно выбрать для программы стирки.

- Выберите нужный вид капсул.

Функция CapDosing активируется.

Подробная информация приводится в главе "5. Дозировка моющих средств", разделе "Дозирование с помощью капсул".

Eco Feedback

С помощью сенсорной кнопки Eco Feedback Вы получите информацию о расходе электроэнергии и воды в Вашей машине.

- Коснитесь сенсорной кнопки Eco Feedback.

На дисплее появится индикация прогнозируемого расхода.

Подробная информация приводится в главе "Экологичная стирка", раздел "Eco Feedback".

Загрузка/дозировка

После загрузки стиральной машины Вы можете запросить информацию о величине загрузки и дозировке моющего средства.

- Коснитесь кнопки Загруз./дозиров..

На дисплее появится индикация текущей величины загрузки.

- Подтвердите с помощью ОК.

Дисплей переключается на индикацию меню Дозировка.

Индикация Дозировка не появляется, если для главного цикла стирки были выбраны функции TwinDos или CapDosing.

4. Загрузка белья в машину

Открывание дверцы

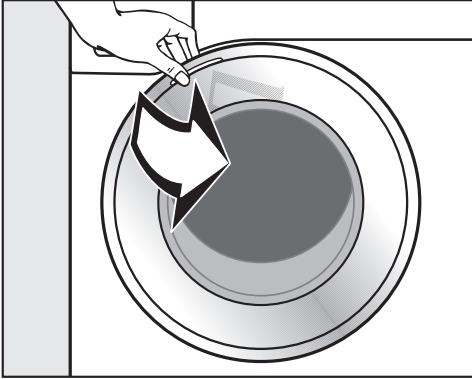

- Возьмитесь за дверцу и откройте ее.

Проверяйте, нет ли в барабане машины животных или посторонних предметов, прежде чем загружать белье.

Дисплей переключается на индикацию загрузки.

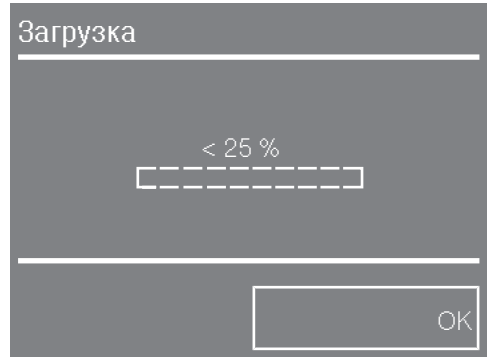

Дисплей показывает с шагом в 25%, сколько белья в процентах от максимальной загрузки для выбранной программы находится в барабане.

- Уложите белье в барабан в расправленном и свободном состоянии.

Стирка белья различного размера является более эффективной, изделия лучше распределяются при отжиме.

Совет: При максимальной загрузке расход электроэнергии и воды в расчете на общее количество белья будет самым низким. Перегрузка ухудшает результат стирки и способствует образованию складок.

4. Загрузка белья в машину

Закрывание дверцы

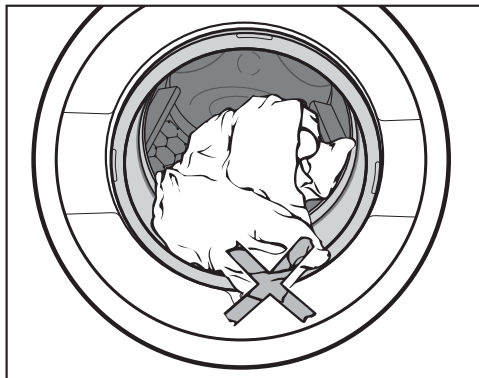

- Следите за тем, чтобы между дверцей и уплотнением не защемилось белье.

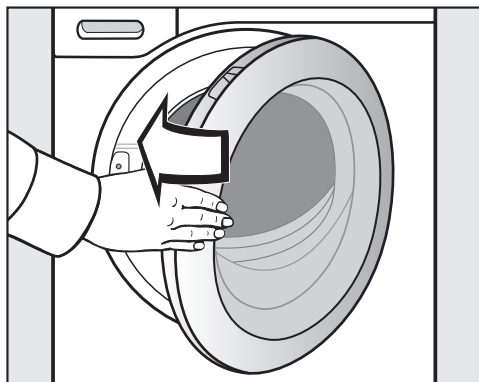

- Закройте дверцу легким толчком.

Степень загрязнения белья запрашивается с помощью дисплея.

- Установите с помощью сенсорных кнопок меньше или больше степень загрязнения и подтвердите с помощью ОК.

Подробная информация в главе "Степень загрязнения".

Степень загрязнения не появляется, если для основного цикла стирки уже выбрано TwinDos.

Дисплей переключается на индикацию дозировки.

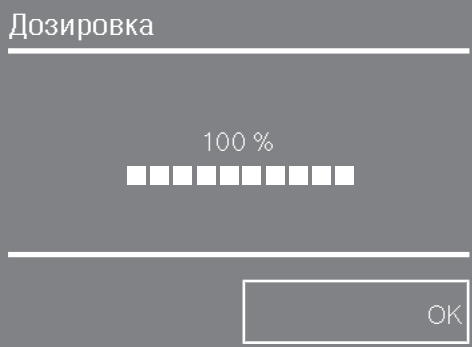

- Подтвердите с помощью ОК.

Индикация Дозировка не появляется, если для главного цикла стирки уже выбрана функция TwinDos или CapDosing.

5. Дозировка моющих средств

У Вас есть разные возможности дозирования моющих средств для стиральной машины.

TwinDos

Если при настройке программы Вы выбрали TwinDos, то моющее средство для этой программы дозируется автоматически.

Какое количество моющего средства дозируется, зависит от того, какими моющими средствами Вы заполнили дозатор TwinDos.

Дозирование с помощью капсул

Если Вы в установках программы выбрали пункт CapDosing, то моющее средство для этой программы дозируется через капсулу.

Для одной программы стирки можно выбрать только одну капсулу.

Существует три вида капсул:

- ☼ = Средства для ухода за текстильными изделиями (напр., кондиционер, средство пропитки)
- ☼ = Специальные добавки (напр., усилитель моющего средства)
- ☼ = Моющие средства (только для основной стирки)

В зависимости от выбранной установки через капсулы дозируется или моющее средство, или специальная добавка, или средство для ухода за текстильными изделиями.

Капсула всегда содержит нужное количество средства для одного цикла стирки.

Вы можете приобрести капсулы Miele дополнительно в интернет-магазине www.miele-shop.ru, сервисной службе или точках продаж Miele.

⚠ Храните капсулы в недоступном для детей месте.

Вкладывание капсулы

- Откройте отсек для моющих средств и добавок.

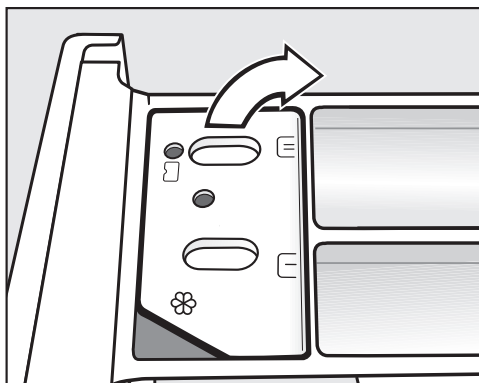

- Откройте крышку ячейки ☼/☼.

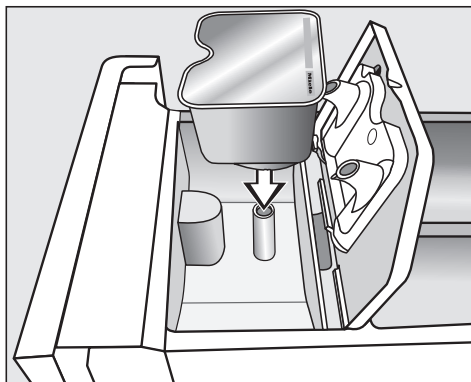

- Плотно прижмите капсулу.

5. Дозировка моющих средств

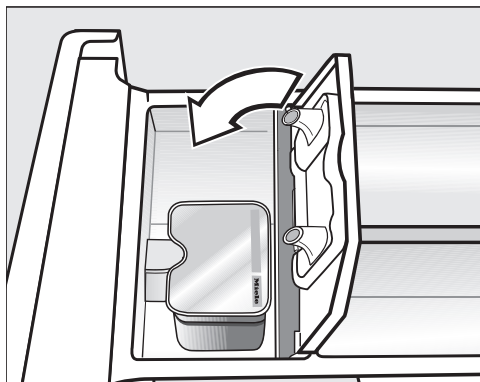

- Закройте крышку и плотно ее прижмите.
- Закройте отсек для моющих средств и добавок.

При вкладывании капсулы в отсек для моющих средств она открывается. Если капсула будет удалена из отсека без использования, то ее содержимое может вытечь.

Удалите капсулу и не используйте повторно.

Содержимое соответствующей капсулы добавляется в ходе программы стирки в нужный момент.

Подача воды в ячейке ⌘ происходит при дозировании капсулами исключительно через капсулу.

При использовании капсулы не допускается дополнительное дозирование кондиционера через ячейку ⌘.

- По окончании программы удалите пустую капсулу.

В силу технических особенностей в капсуле остается немного воды.

5. Дозировка моющих средств

Отсек для моющих средств и добавок

При дозировании моющего средства ориентируйтесь по значению индикатора дозировки.

Указанные значения в процентах относятся к количеству моющего средства, указанного на упаковке.

- 40% = немного меньше половины
- 50% = половина
- 60% = немного больше половины
- 75% = три четверти
- 100% = рекомендуемое количество моющего средства

Учитывайте жесткость воды.

При недостатке моющих средств:

- белье не отстирывается и со временем становится серым и жестким.
- на белье образуются частицы жира.
- на нагревательных элементах образуется известковый налет.

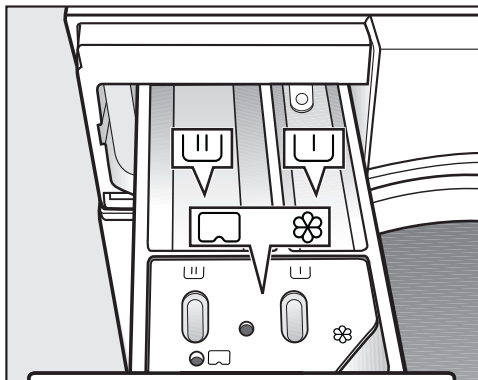

При передозировке моющих средств:

- происходит сильное пенообразование, следствием чего является замедленное движения белья в барабане и ухудшение результата стирки, полоскания и отжима.
- расходуется больше воды за счет автоматически добавляемого цикла полоскания.
- наносится большой ущерб окружающей среде.



- Выдвиньте отсек для моющих средств и заполните ячейки моющим средством.



Моющее средство для предварительной стирки (распределение рекомендуемого общего количества моющих средств: $\frac{1}{3}$ в ячейку  и $\frac{2}{3}$ в ячейку )



Моющее средство для основной стирки, включая замачивание



Кондиционер, добавка для придания формы, жидкий крахмал и капсула (Cap)

Другую информацию о моющих средствах и их дозировке Вы найдете в главе "Моющие средства".

6. Запуск программы - завершение программы

Запуск программы

- Коснитесь мигающей кнопки *Старт/Стоп*.

Дверца будет заблокирована (это можно узнать по символу  на дисплее), и начнется программа стирки.

На дисплее происходит индикация текущего статуса программы.



Стиральная машина информирует, соответственно, о достигнутом этапе программы ① и оставшемся времени до окончания программы ②. Если было выбрано время отсрочки старта, то оно высвечивается на дисплее.

Освещение барабана выключается после запуска программы.

Завершение программы

Во время режима защиты от сминания дверца еще будет заблокирована, и на дисплее будет сменяться индикация программных этапов: Защита от сминания и Конец.:

На дисплее дополнительно появляется информация: Нажмите кнопку *Стоп*, чтобы вынуть белье.

- Нажмите кнопку *Старт/Стоп*. Дверца будет разблокирована.

После завершения работы режима защиты от сминания дверца будет автоматически разблокирована.

- Откройте дверцу.
- Достаньте белье.

Забутые в барабане вещи при следующей стирке могут дать усадку или окрасить другое белье. Не оставляйте белье в барабане.

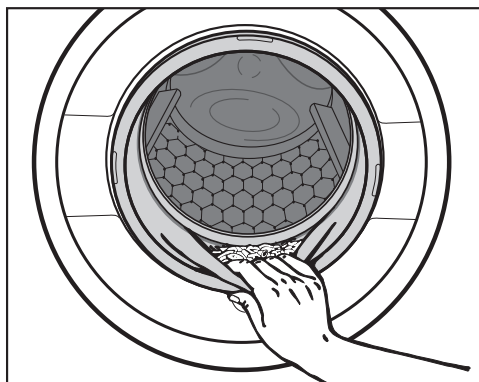

- Проверьте отсутствие посторонних предметов в кольцевом уплотнении дверцы.

Совет: Оставьте дверцу приоткрытой, чтобы барабан мог высохнуть.

- Выключите стиральную машину кнопкой ①.
- Удалите использованную капсулу (если имеется) из отсека для моющих средств и добавок.

Совет: Оставьте отсек для моющих средств и добавок приоткрытым, чтобы он мог высохнуть.

Степень загрязнения

Если Вы выбираете автоматическое дозирование или загружаете стиральную машину, то в заключение на дисплее появляется запрос о степени загрязнения белья.



Вы можете установить степень загрязнения с помощью сенсорных кнопок **меньше** или **больше**. Выбор принимается после касания кнопки **OK**.

слабозагрязненное белье

Не заметно загрязнений или пятен. Одежда, например, пахнет потом.

среднезагрязненное белье

Загрязнения видны и/или имеется небольшое количество легких пятен.

сильнозагрязненное белье

Очень заметны загрязнения и/или пятна.

В зависимости от выбранной степени загрязнения изменяются следующие параметры:



- дозировка моющих средств
- количество воды для полоскания
- время выполнения программы (при слабом загрязнении время сокращается)

В некоторых программах степень загрязнения выбрать нельзя. Эти программы рассчитаны на обычное загрязнение белья.

Совет: С помощью установок Вы можете изменить установленную степень загрязнения или выключить запрос степени загрязнения (см. главу "Установки", раздел "Степень загрязнения").

Отжим

Скорость окончательного отжима

Программа	Об/мин
Хлопок	1600
Деликатная	1200
Тонкое белье	900
Шерсть 	1200*
Джинсы	900
Сорочки	900
Окончательная обработка паром	–
Экспресс 20	1200
Стирка QuickPower	1600
Автоматическая +	1400
Освежить	–
Темные вещи	1200
Перины	1200
Верхняя одежда	800
Пропитывание	1000
Только полоскание	1600*
Накрахмаливание	1400*
Шёлк 	600*
Спортивное белье	1200
Пуховые изделия	1200
Гардины	600
Новые вещи	1200
Подушки	1200
Слив/Отжим	1600
Хлопок 	1600
Очистить машину	900

Окончательный отжим в программе стирки

При выборе программы на дисплее всегда отображается оптимальная скорость окончательного отжима. У программ стирки, обозначенных в таблице *, оптимальная скорость отжима не соответствует максимальной скорости.

Уменьшение скорости окончательного отжима возможно.

Однако, нельзя выбрать скорость окончательного отжима, превышающую указанную максимальную скорость.

Отжим с полосканием

Белье отжимается после основной стирки и между циклами полоскания. При уменьшении скорости окончательного отжима скорость отжима с полосканием может также уменьшаться. В программе *Хлопок* при скорости менее 700 об/мин добавляется дополнительный цикл полоскания.

Отказ от окончательного отжима (Без слива)

- Выберите опцию *Без слива*. После завершающего цикла полоскания белье остается лежать в воде. Таким образом, уменьшается образование складок, если белье не будет сразу вынуто из машины по окончании программы.

Запуск окончательного отжима:

- Коснитесь кнопки *изменить*.
- Выберите пункт *Число оборотов* и установите нужную скорость отжима.
- Запустите окончательный отжим с помощью кнопки *Старт/Стоп*.

Окончание программы:

- Коснитесь кнопки *изменить*.
- Выберите пункт *Число оборотов* и установите скорость отжима *0 об/мин* (без отжима).
- Нажмите кнопку *Старт/Стоп*.

Вода откачивается.

Отказ от отжима с полосканием и окончательного отжима

- Коснитесь кнопки *Число оборотов*.
- Выберите установку *0 об/мин*.

После окончательного цикла полоскания вода сливается, и включается функция защиты от сминания.

При этой установке в некоторых программах выполняется дополнительный цикл полоскания.

Символы по уходу

Стирка	
Число на символе (см. рисунок) указывает максимальную температуру, при которой можно стирать изделие.	
	нормальная механическая нагрузка
	щадящая механическая нагрузка
	особо щадящая механическая нагрузка
	Ручная стирка
	Стирка не разрешена

Пример выбора программ





Программа	Символы по уходу
Хлопок	
Деликатная	
Тонкое белье	
Шерсть	
Шёлк	
Экспресс 20	
Автоматическая +	

Сушка	
Точки обозначают температуру.	
	Нормальная температура
	Пониженная температура
	Не предназначено для машинной сушки



Глажение утюгом и в гладильной машине	
Точки обозначают диапазоны температур.	
	ок. 200 °С
	ок. 150 °С
	ок. 110 °С
	Глажение с паром может вызывать необратимые повреждения.
	Глажение не разрешается

Профессиональная чистка	
	Чистка химическими растворителями. Буквы обозначают вид чистящего средства.
	Аква-чистка
	Химическая чистка не допускается





Отбеливание	
	допускается любое средство окислительного отбеливания
	допускаются только кислородные отбеливатели
	отбеливание не разрешается

Хлопок		От 90 °С до хол.	максимум 9,0 кг
Изделия	Футболки, нижнее белье, столовое белье и т. д., текстильные изделия из хлопка, льна или смешанных волокон		
Совет	<ul style="list-style-type: none"> – Установки <i>Хлопок</i> 60°/40 °С отличаются от программы <i>Хлопок</i> /  более короткой длительностью программ, более длительным временем выдержки температуры и повышенным расходом электроэнергии. – При особых требованиях к гигиене выбирайте установку температуры 60 °С или выше. 		
Деликатная		От 60 °С до хол.	максимум 4,0 кг
Изделия	Текстильные изделия с синтетическими и смешанными волокнами, обработанный хлопок		
Совет	При стирке легко мнущихся изделий уменьшите скорость окончательного отжима.		
Тонкое белье		От 60 °С до хол.	максимум 3,0 кг
Изделия	Для чувствительных изделий из синтетических волокон, смесовых тканей, вискозы		
Совет	– Для сильно мнущихся текстильных изделий отказаться от выбора скорости отжима.		
Шерсть 		От 40 °С до хол.	максимум 2,0 кг
Изделия	Текстильные изделия из чистой шерсти или с добавлением шерсти		
Совет	Для легко мнущихся изделий обратите внимание на скорость окончательного отжима.		
Джинсы		От 60 °С до хол.	максимум 3,0 кг
Совет	<ul style="list-style-type: none"> – Изделия из джинсового материала стирайте вывернутыми наизнанку. – При первых стирках джинсовая одежда часто немного "ляжет". Поэтому темные и светлые изделия стирайте отдельно. – Перед стиркой застегните пуговицы и застежки-молнии. 		
Сорочки		От 60 °С до хол.	максимум 2,0 кг
Изделия	Сорочки и блузки из хлопка и смесовых тканей		
Совет	<ul style="list-style-type: none"> – Воротнички и манжеты подвергайте предварительной обработке в зависимости от степени загрязнения. – Для сорочек и блузок из шелка используйте программу <i>Шелк</i> . 		

Обзор программ

Окончательная обработка паром		максимум 2,0 кг
Изделия	<p>Влажная, свежевыстиранная и отжатая верхняя одежда из хлопка или льна, образование складок у которой должно быть уменьшено.</p> <p>Верхняя одежда должна быть пригодна для машинной сушки ☺ ☑ и глажения  .</p>	
Совет	<ul style="list-style-type: none"> – 5-6 сорочек соответствуют загрузке ок. 2,0 кг. – При снижении загрузки улучшается конечный результат. – Выньте вещи сразу после окончания программы и высушите их в сушильной машине в программе "Деликатное разглаживание" или повесьте на вешалку (плечико). – Не подходит для шерсти или изделий с содержанием шерсти. 	
Экспресс 20		От 40 °C до хол. максимум 3,5 кг
Изделия	Текстильные изделия из хлопка, которые почти не были в носке или имеют лишь незначительные загрязнения	
Совет	Опция <i>Короткая</i> активизирована автоматически.	
Стирка QuickPower		60 °C – 40 °C максимум 5,0 кг
Изделия	Для слегка или нормально загрязнённых текстильных изделий, которые также можно стирать в программе <i>Хлопок</i>	
Совет	Белье стирается особенно быстро и тщательно благодаря усиленному увлажнению и специальному ритму стирки.	
Автоматическая +		От 40 °C до хол. максимум 6,0 кг
Изделия	Партии отсортированного по цвету белья для программ <i>Хлопок</i> и <i>Деликатная</i>	
Совет	Для каждой партии белья будет всегда достигнут наилучший результат стирки с самым бережным уходом благодаря автоматически настроенным параметрам стирки (например, уровень воды, ритм стирки и вид отжима).	

Обзор программ

Освежить		максимум 1,0 кг
Изделия	Сухая, незагрязненная верхняя одежда из хлопка, льна или смесовых тканей; слегка смятая. Верхняя одежда должна быть пригодной для машинной сушки   и глажения   .	
Совет	<ul style="list-style-type: none"> – При снижении загрузки улучшается конечный результат. – Выньте вещи сразу после окончания программы и высушите их в сушильной машине в программе "Деликатное разглаживание" или повесьте на вешалку (плечико). – Не подходит для шерсти или изделий с содержанием шерсти. 	
Темные вещи		От 60 °С до хол. максимум 3,0 кг
Изделия	Черное и темное белье из хлопка и смесовых тканей	
Совет	Стирать изделия, вывернув их наизнанку.	
Перины		От 60 °С до хол. максимум 2,5 кг 1 перина 2,20 м x 2,00 м
Изделия	Одеяла и подушки с наполнением из пера или пуха	
Совет	<ul style="list-style-type: none"> – Перед стиркой удалите воздух из белья, чтобы избежать чрезмерного пенообразования. Для этого вложите белье в тесный бельевой мешок или завяжите лентой, подлежащей стирке. – См. этикетку по уходу на изделии. 	
Верхняя одежда		От 40 °С до хол. максимум 2,5 кг
Изделия	Функциональная одежда, например, куртки и брюки из мембранных материалов, например, Gore-Tex®, SYMPATEX®, WINDSTOPPER® и т.д.	
Совет	<ul style="list-style-type: none"> – Застегнуть липучки и застёжки-молнии. – Не использовать кондиционер. – При необходимости верхнюю одежду можно дополнительно обработать в программе <i>Пропитывание</i>. Пропитывать одежду после каждого цикла стирки не рекомендуется. 	





Обзор программ

Пропитывание		40 °С	максимум 2,5 кг
Изделия	Для дополнительной обработки изделий из микроволокон, лыжных костюмов или скатертей преимущественно из синтетических волокон, если необходимо, чтобы изделия обладали грязе- и водоотталкивающими свойствами.		
Совет	<ul style="list-style-type: none">– Изделия должны быть свежевыстиранными и отжатыми или высушенными.– Для получения оптимального эффекта необходима последующая термическая обработка. Это обеспечивается сушкой в сушильной машине или глажением.		
Только полоскание			максимум 8,0 кг
Изделия	Для прополаскивания текстильных изделий, выстиранных вручную		
Совет	Для легко мнущихся изделий обратите внимание на скорость окончательного отжима.		
Накрахмаливание			максимум 8,0 кг
Изделия	Требующие крахмаливания скатерти, салфетки, рабочая одежда		
Совет	<ul style="list-style-type: none">– Для легко мнущихся изделий обратите внимание на скорость окончательного отжима.– Белье для крахмаливания должно быть свежевыстиранным, но без использования кондиционера.		
Шёлк 		От 30 °С до хол.	максимум 1,0 кг
Изделия	Шелк и любые изделия, предназначенные для ручной стирки и не содержащие шерсть		
Совет	Тонкие колготы и бюстгальтеры стирать в бельевом мешке.		
Спортивное белье		От 60 °С до хол.	максимум 3,0 кг
Изделия	Одежда для спорта и фитнеса, например, трикотаж, брюки, спортивная одежда из микрофибры и флиса		
Совет	<ul style="list-style-type: none">– Не использовать кондиционер.– Учитывайте указания производителя по уходу.		

Обзор программ

Пуховые изделия		От 60 °С до хол.	максимум 2,0 кг
Изделия	Куртки, спальные мешки, подушки и другие текстильные изделия с наполнителем из пуха		
Совет	<ul style="list-style-type: none"> – Перед стиркой удалите воздух из белья, чтобы избежать чрезмерного пенообразования. Для этого вложите белье в тесный бельевой мешок или завяжите лентой, подлежащей стирке. – См. этикетку по уходу на изделии. 		
Гардины		От 40 °С до хол.	максимум 2,0 кг
Изделия	Гардины, для которых производитель разрешает машинную стирку		
Совет	<ul style="list-style-type: none"> – Для удаления пыли автоматически выбирается опция <i>Предварительная стирка</i>. – Для гардин из мнущегося материала снизьте скорость отжима или исключите его. – Удалите имеющиеся в гардинах ролики. 		
Новые вещи		От 40 °С до хол.	максимум 3,0 кг
Изделия	Новые текстильные изделия из хлопка, синтетических волокон и новые махровые изделия		
Совет	Из тканей удаляются остатки химических веществ, используемых при производстве.		
Подушки		От 60 °С до хол.	2 подушки (40 x 80 см) или 1 подушка 80 x 80 см
Изделия	Пригодные для стирки подушки с синтетическим наполнителем		
Совет	<ul style="list-style-type: none"> – Перед стиркой удалите воздух из белья, чтобы избежать чрезмерного пенообразования. Для этого вложите белье в тесный бельевой мешок или завяжите лентой, подлежащей стирке. – См. этикетку по уходу на изделии! 		
Слив/Отжим		максимум 8,0 кг	
Совет	<ul style="list-style-type: none"> – Только слив: скорость отжима установить на 0 об/мин. – Учитывать выбранную скорость отжима. 		

Обзор программ

Хлопок 		 60°C /  40°C	максимум 9,0 кг
Изделия	Среднезагрязненное белье из хлопка		
Совет	<ul style="list-style-type: none">– Эти установки являются самыми эффективными по потреблению электроэнергии и воды для стирки белья из хлопка.– В программе  60°C достигнутая температура стирки ниже, чем 60 °C, результат стирки соответствует программе Хлопок 60 °C.		
Указание для испытательных организаций: Тестовые программы по норме EN 60456 и тестирование для этикетки с данными энергопотребления согласно распоряжению 1061/2010			
Очистка машины		75 °C	без загрузки
Из-за частых стирок с низкими температурами возникает опасность появления микроорганизмов в стиральной машине. Благодаря очистке стиральной машины количество микроорганизмов и грибков заметно сокращается, уменьшается налет и предотвращается образование запахов.			
Совет	<ul style="list-style-type: none">– Оптимального результата Вы достигнете при использовании средства Miele для чистки посудомоечных и стиральных машин. В качестве альтернативы возможно применение порошкообразного универсального моющего средства.– Добавьте средство для чистки или универсальное моющее средство непосредственно в барабан.– Не загружать белье в машину. Очистка происходит при пустом барабане.		

Выполнение программы

	Основная стирка		Полоскание		Отжим
	Уровень воды	Ритм стирки	Уровень воды	Циклы полоскания	
Хлопок		(A)		2-5 ¹⁾²⁾³⁾	✓
Деликатная		(B)		2-4 ²⁾³⁾	✓
Тонкое белье		(C)		2-4 ²⁾³⁾	✓
Шерсть		(E)		2	✓
Джинсы		(B)		2-4 ²⁾³⁾	✓
Сорочки		(C)		3-4 ³⁾	✓
Экспресс 20		(A)		1	✓
Стирка QuickPower		(A)		1	✓
Автоматическая +		(A)(B)		2-4 ²⁾³⁾	✓
Темные вещи		(B)		3-5 ²⁾³⁾	✓
Перины		(C)		3-4 ³⁾	✓
Верхняя одежда		(C)		3-4 ³⁾	✓
Пропитывание	–	(B)		1	✓
Только полоскание	–	–		2	✓
Накрахмаливание		(B)	–	–	✓
Шёлк		(E)		2	✓
Спортивное белье		(C)		2-3 ³⁾	✓
Пуховые изделия ⁴⁾		(C)		3-4 ³⁾	✓
Гардины		(C)		3-4 ³⁾	✓
Новые вещи		(B)		2-3 ³⁾	✓
Подушки ⁴⁾		(C)		3-4 ³⁾	✓
Слив/Отжим	–	–	–	–	✓
Хлопок		(A)		2-5 ²⁾³⁾	✓
Очистить машину		(A)		3	✓

Выполнение программы

-  = низкий уровень воды
 = средний уровень воды
 = высокий уровень воды
Ⓐ = Интенсивный ритм
Ⓑ = Нормальный ритм
Ⓒ = Чувствительный ритм
Ⓓ = Ритм раскачивания
Ⓔ = Ритм ручной стирки
✓ = выполняется
– = не выполняется

Стиральная машина оснащена электронным управлением с функцией автоматического контроля загрузки. Машина автоматически определяет необходимый для стирки расход воды, в зависимости от количества белья и его способности впитывать воду.

Приведенная здесь информация о выполнении программ всегда относится к основной программе при максимальной загрузке.

Индикация Вашей машины в любое время в ходе выполнения программы стирки проинформирует Вас о достигнутом этапе программы.

Особенности выполнения программы

Защита от сминания:

После завершения программы барабан вращается еще максимум 30 минут, предотвращая образование складок.

Исключение: в программе *Шерсть* функция защиты от сминания не включается.

Стиральную машину можно открыть в любое время.

1) При выборе температуры 60 °C и выше выполняется 2 цикла полоскания. При выборе температуры ниже 60 °C выполняется 3 цикла полоскания.

2) Дополнительный цикл полоскания проводится, если:

- в барабане образовалось слишком много пены
- скорость последнего отжима менее 700 об/мин
- выбрана функция без (отжима)

3) Дополнительный цикл полоскания проводится, если:

- выбрана опция "Дополнительный цикл полоскания".

4) Повышенная скорость отжима:

Перед циклом стирки выполняется форсированный отжим для удаления воздуха из пухового наполнителя. После этого вода для основной стирки подается через ячейку .

Хлопок и Деликатная

Разработанный компанией Miele способ стирки PowerWash 2.0 применяется в программе стирки *Хлопок* при небольшой и средней величине загрузки и в программе стирки *Деликатная*.

Принцип действия

При обычном способе для стирки используется больше воды, чем может впитать белье. Все это количество воды нужно нагревать.

При способе стирки PowerWash 2.0 воды используется лишь немногим больше, чем может впитать белье. Вода, которая не впиталась в белье, нагревает барабан и белье и все время орошает белье. Благодаря этому снижается потребление электроэнергии.

Активация

До начала выполнения программы стирки стиральная машина определяет величину загрузки. Способ стирки PowerWash 2.0 активируется автоматически при выполнении следующих условий:

- небольшая или средняя величина загрузки в программе *Хлопок* и в программе *Деликатная*;
- выбранная температура не превышает 60 °С;
- выбранная скорость последнего отжима не менее 600 об/мин;
- Для этапа основной стирки не выбран опция дозирования с помощью капсул (☺, ☻).

При выборе некоторых опций (например, Предварительная, Больше воды) способ стирки PowerWash 2.0 не активируется.

Особенности

– Фаза смачивания

До начала выполнения программы стирки стиральная машина несколько раз выполняет отжим. При этом отжатая вода снова орошает белье для достижения его оптимальной пропитки водой.

В конце фазы смачивания устанавливается оптимальный уровень воды. При необходимости стиральная машина откачивает воду и добавляет немного свежей воды.

– Шумы в фазе нагрева

Нагревание белья и барабана может сопровождаться необычными шумами (моторными шумами).

– Использование моющего средства

Обращайте внимание на правильную дозировку моющего средства (малая величина загрузки).

Для оптимального использования моющего средства используйте функцию TwinDos.

Изменение хода программы

Отмена

В любое время после запуска программы Вы можете отменить ее выполнение.

- Коснитесь кнопки *Старт/Стоп*.
- Выберите Прервать программу.

Стиральная машина откачивает моющих раствор. Выполнение программы прерывается. Замок дверцы открывается.

- Откройте дверцу.
- Достаньте белье.

Если Вы хотите выбрать другую программу

- Закройте дверцу.
- Выберите нужную программу.
- При необходимости добавьте моющие средства в отсек для моющих средств и добавок.
- Нажмите кнопку *Старт/Стоп*.

Начинается запуск новой программы.

Остановка выполнения программы

- Выключите стиральную машину кнопкой ①.
- Для продолжения работы снова включите стиральную машину кнопкой ①.

Изменение

Программа

Изменить программу после начавшегося старта программы не возможно.

Температура

Изменение возможно в течение первых пяти минут, кроме программы *Хлопок*.

- Коснитесь кнопки изменить.
- Коснитесь сенсорной кнопки Температура.
- Установите нужную температуру сенсорными кнопками – и + и подтвердите ее с помощью ОК.

Скорость отжима

Изменение возможно до начала окончательного отжима.

- Коснитесь кнопки изменить.
- Коснитесь сенсорной кнопки Число оборотов.
- Установите нужную скорость отжима сенсорными кнопками – и + и подтвердите ее с помощью ОК.

Опции

В течение пяти минут после запуска программы можно выбрать или отменить некоторые опции.

Защитная блокировка (защита от детей) препятствует изменению или прерыванию программы.

Добавление / извлечение белья

В течение первых минут после запуска программы Вы можете добавить или извлечь белье.

- Нажмите кнопку *Старт/Стоп*.

На дисплее появится:

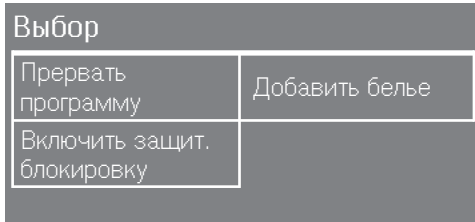

- Коснитесь сенсорной кнопки *Добавить белье*.

Программа стирки будет остановлена, дверца разблокируется.

- Откройте дверцу.
- Добавьте белье или выньте отдельные вещи и одежду.
- Закройте дверцу.
- Нажмите кнопку *Старт/Стоп*.

Программа стирки будет продолжена.

Обратите внимание:

После запуска программы стиральная машина не может определить изменения в количестве белья.

Поэтому после добавления или извлечения части белья стиральная машина всегда ориентируется на максимальную загрузку.

Дверца не открывается, если:

- температура моющего раствора выше **55 °C**.
- уровень воды превышает определенное значение.
- машина достигла этапа программы *Отжим*.

Если Вы захотите открыть дверцу машины при вышеназванных условиях, то Вам необходимо будет выполнить прерывание программы.

При температуре выше 55 °C в барабане блокировка дверцы остается активной. Лишь после снижения температуры ниже 55 °C блокировка будет отключена.

Изменение хода программы

Защита от детей

Эта защитная блокировка препятствует тому, что во время выполнения программы стирки могут быть изменены температура, скорость отжима или опции.

Включить защитную блокировку

- Нажмите кнопку *Старт/Стоп*.
- Выберите Включить защит. блокировку.

На дисплее высвечивается Управление заблокировано.

Включена защитная блокировка.

Выключить защитную блокировку

- Нажмите кнопку *Старт/Стоп*.
- На дисплее высвечивается Выключить защитную блокировку?
- Подтвердите, что Вы хотите выключить защитную блокировку, с помощью кнопки выключить.

На дисплее высвечивается Управление доступно.

Защитная блокировка выключена.

Функция "Менеджер программ" дает Вам возможность настроить программы стирки в зависимости от Ваших потребностей.

Интенсивно

Для особенно загрязненного и износоустойчивого белья. Благодаря усиленной механике стирки и увеличенному использованию тепловой энергии повышается результат стирки.

ECO

Расход электроэнергии при неизменном результате стирки понижается. Это достигается за счет увеличения времени стирки и одновременного снижения выбранной температуры стирки.

Особенно бережно

Механическое воздействие при стирке снижается для уменьшения образования складок. В конце программы белье дополнительно разглаживается.

Особенно тихо

Уровень производимого шума во время программы стирки понижается. Используйте эту функцию, если Вы хотели бы запускать стирку во время Вашего отдыха. Активизируется опция "Без слива", и увеличивается продолжительность программы.

AllergoWash (Для аллергиков)



При повышенных гигиенических требованиях. Благодаря повышенному расходу электроэнергии увеличивается время выдержки температуры, за счет увеличения использования воды повышается качество полоскания. Партия белья должна быть пригодна для машинной сушки ☺ ☺ и глажения утюгом  .

Не все возможные функции "Менеджер программ" могут быть выбраны для каждой программы. Обзор представлен в таблице "Обзор программ стирки - Менеджер программ" на следующих страницах.

Менеджер программ





Обзор программ стирки - Менеджер программ

Для программ, которые здесь **не** перечислены, функцию "Менеджер программ" выбрать нельзя.

	Интен-сивно	ECO	Особен-но бережно	Особен-но тихо	Allergo Wash (Для аллергиков)
Хлопок	X	X	X	X	X
Деликатная	X	X	X	X	X
Тонкое белье	X	X	X	X	X
Шерсть 	-	-	-	X	-
Джинсы	X	X	X	X	X
Сорочки	X	X	X	X	X
Экспресс 20	-	-	-	X	-
Автоматическая +	X	X	X	X	X
Темные вещи	X	X	X	X	X
Перины	X	X	X	-	X
Верхняя одежда	X	X	X	X	X
Пропитывание	-	-	-	X	-
Только полоскание	-	-	-	X	-
Накрахмаливание	-	-	-	X	-
Шёлк 	-	-	-	X	-
Спортивное белье	X	X	X	X	X
Пуховые изделия	X	X	X	X	X
Гардины	X	X	X	X	X
Новые вещи	-	-	X	X	-
Подушки	X	X	X	X	X
Хлопок 	-	-	X	X	X

Разглаживание паром

В конце процесса стирки в барабан через отверстия подается пар. Для получения оптимального результата уменьшите максимальную загрузку на 50%. Для разглаживания паром белье должно иметь определенную степень остаточной влажности. Для этого соответственно настраивается скорость окончательного отжима.

Верхняя одежда должна быть пригодной для машинной сушки   и глажения  .

Замачивание

Для особенно сильно загрязненного белья с пятнами, содержащими белковые вещества.

Вы можете выбрать время замачивания от 30 минут до 5 часов с пошаговой установкой в 30 минут, как описано в главе "Установки".

Заводская настройка составляет 30 минут.

Короткая

Для текстильных изделий с легкими загрязнениями без заметных пятен.

Время стирки сокращается.

Без слива

После завершающего цикла полоскания белье остается лежать в воде. Таким образом, уменьшается образование складок, если белье не будет сразу вынуто из машины по окончании программы.

Предварительная стирка

Для удаления сильных загрязнений, например, пыли, песка.

Больше воды

Уровень воды при стирке и полоскании повышается.

Вы можете повлиять на степень повышения уровня воды, как описано в главе "Установки", разделе "Уровень для Больше воды".

Дополнительный цикл полоскания

Для особенно хорошего результата полоскания может быть активизирован дополнительный цикл полоскания.

Не все опции можно выбрать для всех программ стирки. Если какая-либо опция не выбирается, значит она не допустима для данной программы. Обзор представлен в таблице "Обзор программ стирки - Опции" на следующих страницах.

Опции

Обзор "Программы стирки - опции"

Для программ, которые здесь не перечислены, ни одну из опций выбрать нельзя.

	Разглаживание паром	Замачивание	Короткая	Без слива	Предварительная	Больше воды	Дополнительный цикл полоскания
Хлопок	X	X	X	X	X	X	X
Деликатная	X	X	X	X	X	X	X
Тонкое белье	X	X	X	X	X	X	X
Шерсть 	-	-	-	X	-	-	-
Джинсы	X	X	X	X	X	X	X
Сорочки	X ¹⁾	X	X	X	X	X	X
Экспресс 20	X	-	X ¹⁾	X	-	-	-
Стирка QuickPower	X	-	-	X	-	-	-
Автоматическая +	X	X	-	X	X	-	-
Темные вещи	X	X	X	X	X	X	X
Перины	-	-	-	X	X	X	X
Верхняя одежда	-	X	X	X	X	X	X
Пропитывание	-	-	-	X	-	-	-
Только полоскание	X	-	-	X	-	-	-
Накрахмаливание	-	-	-	X	-	-	-
Шёлк 	-	-	-	X	-	-	-
Спортивное белье	-	X	X	X	X	X	X
Пуховые изделия	-	-	-	X	X	X	X
Гардины	X	-	-	X	X ¹⁾	X	X
Новые вещи	-	-	-	X	-	X	X
Подушки	-	-	-	X	X	X	X
Хлопок 	X	X	X	X	X	X	X

X = можно выбрать / - = нельзя выбрать / ¹⁾ = можно отменить

С помощью отсрочки старта Вы можете выбрать более поздний запуск программы. Запуск можно отложить на срок от 15 минут до максимум 24 часов. Таким образом, Вы можете, например, пользоваться выгодными ночными тарифами на электроэнергию.

Выбор

Для обеспечения правильной работы функции отсрочки старта необходимо установить текущее время.

- После выбора программы коснитесь кнопки **Окончание в.**

Совет: В установках можно вместо времени завершения выбрать время запуска программы. Тогда в этом месте на экране дисплея будет высвечиваться **Запуск в.**

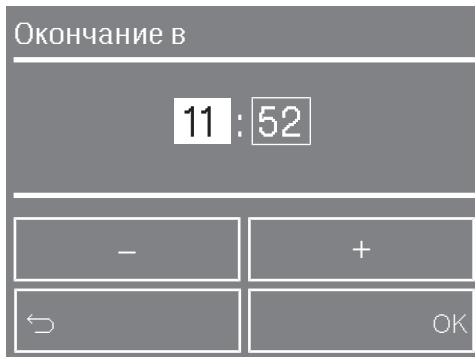

- Установите значение часов с помощью сенсорных кнопок + и - и подтвердите это с помощью сенсорной кнопки **OK.**

Теперь минуты отображены на белом фоне, и их можно будет установить.

Индикация минут сбрасывается на 00, их значение можно менять с шагом в 15 минут.

- Подтвердите сенсорной кнопкой **OK.**

Запуск процесса

- Нажмите на кнопку **Старт/Стоп**, чтобы запустить отсрочку старта.

Дверца запирается и на дисплее появляется индикация:



Изменение

- Коснитесь кнопки **изменить.**
- Выберите **Окончание в.**
- Выберите **Изменить время.**
- Теперь установите нужное время и подтвердите установку с помощью **OK..**

Запустить немедленно

- Коснитесь кнопки **изменить.**
- Выберите **Окончание в.**
- Выберите **запустить сразу.**

Начинается программа стирки.

Отсрочка старта

Отмена

- Коснитесь кнопки *Старт/Стоп*.

На дисплее появляется индикация меню Выбор:

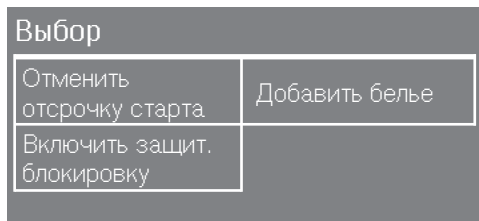

- Выберите Отменить отсрочку старта.

Появляется основное меню программы стирки и мигает кнопка *Старт/Стоп*.

Добавление/извлечение белья

- Коснитесь кнопки *Старт/Стоп*.
- Коснитесь сенсорной кнопки Добавить белье.

Дверца разблокируется.

- Откройте дверцу.
- Добавьте белье или выньте отдельные вещи и одежду.
- Закройте дверцу.
- Коснитесь кнопки *Старт/Стоп*.

Отсрочка старта продолжает действовать.

Индивидуально составленную программу стирки можно сохранить под собственным названием.

Сохраненные персональные программы будут расположены в алфавитном порядке.

Создать персональную программу

У Вас есть две возможности создания персональных программ.

Возможность 1

- На дисплее отображается главное меню. Коснитесь сенсорной кнопки Персональные программы.

Индикация на дисплее переходит в меню персональных программ Персональные программы.

- Коснитесь кнопки создать заново.

Кнопка создать заново не высвечивается, если достигнуто максимально возможное число (10) созданных персональных программ.

Дисплей переключается на индикацию меню Выберите программу.

- Выберите нужную программу.

Далее дисплей автоматически проведет Вас по всем остальным программным установкам.

В заключение на дисплее появится итог выбора параметров.

Совет: Если какой-либо параметр неверен, его можно изменить. Коснитесь сенсорной кнопки \leftarrow до тех пор, пока не появится индикация нужной программной установки, после чего измените ее.

Если все параметры верны:

- Выберите ОК.

Возможность 2

Вы можете записать выбранную и начавшуюся программу стирки как персональную.

- После запуска программы коснитесь кнопки сохранить.
- Задайте название программы.

Персональные программы

Введение названия/Сохранение персональной программы

Вы можете ввести название максимум из 10 знаков.

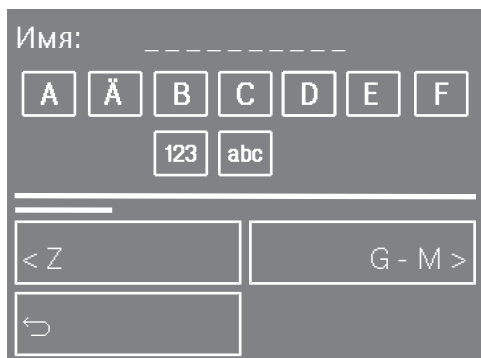

- Коснитесь сенсорной кнопки первой буквы слова, которое Вы хотели бы ввести.
- Точно таким же образом введите очередные буквы или цифры.

Вы можете вводить прописные или строчные буквы, стирать или изменять их выбором одного из следующих символов:

- = ввод пробела
- 123 = ввод чисел
- abc/ABC = переключение ввода или строчных, или прописных букв
- = удалить все символы
- = удалить последний символ

- В заключение подтвердите сохранить.

Программа сохраняется в качестве персональной программы.

Изменение персональной программы

Вы можете изменить сохраненную персональную программу и снова сохранить ее под тем же или измененным названием.

- В главном меню выберите сенсорную кнопку Персональные программы.
- Выберите сенсорную кнопку изменить.
- Выберите персональную программу, которая должна быть изменена.
- Выберите подобную программу, чтобы изменить некоторые программные установки, или выберите новую программу.

Далее дисплей автоматически проведет Вас по всем остальным программным установкам.

Удаление персональной программы

Если сохранены десять персональных программ, то перед сохранением новой персональной программы Вам будет необходимо удалить одну из имеющихся.

- В главном меню выберите сенсорную кнопку Персональные программы.
- Выберите сенсорную кнопку удалить.
- Выберите персональную программу, которая должна быть удалена.
- Сначала выберите опцию с помощью сенсорной кнопки удалить и затем подтвердите выбор с помощью ОК.

Персональная программа удаляется.

Ассистент стирки подведет Вас шаг за шагом к выбору оптимальной программы для Вашего белья.

- Коснитесь в главном меню сенсорной кнопки Ассистент стирки.

На дисплее появится индикация списка текстильных тканей.

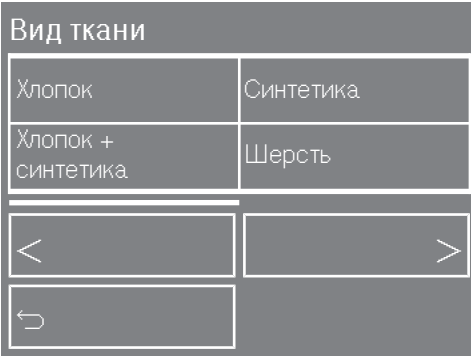

- Коснитесь сенсорной кнопки текстильной ткани, которая соответствует партии Вашего белья.



- Выберите цвет белья.



- Выберите степень загрязнения белья.

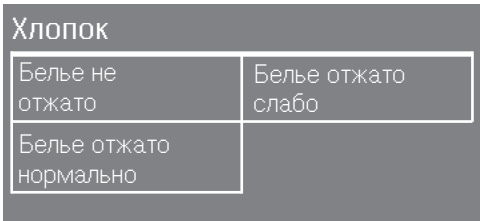

- Выберите, как белье нужно отжать.

В заключение на дисплее появится итог выбора параметров.

- Подтвердите сенсорной кнопкой ОК.

Настроенная для Вашего белья программа готова к запуску.

Совет: Прежде чем запустить программу, Вы можете для нее выбрать отдельные программные установки, например, TwinDos.

Универсальная

Программа для стирки нескольких слабозагрязненных предметов одежды и белья с разными указаниями по уходу на ярлыках, при этом количество вещей недостаточно для обычной программы стирки. С помощью меню выбора текстильных изделий составляется самая подходящая программа стирки для Вашего белья.

Выбор изделий

- Коснитесь в главном меню сенсорной кнопки Универсальная.

На дисплее появляется индикация списка текстильных изделий.

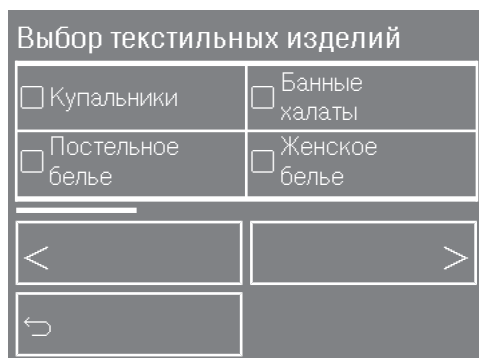

- Коснитесь сенсорной кнопки текстильного изделия, которое соответствует Вашей вещи.

Выбранное текстильное изделие помечается с помощью ✓. Вы можете выбрать несколько текстильных изделий.

- Подтвердите сенсорной кнопкой ОК.

На дисплее при необходимости отображается информация по программе стирки, например, по использованию мощных средств.

- Подтвердите указание с помощью ОК.

Стиральная машина составляет оптимальную программу для стирки Ваших вещей.

Совет: Прежде чем запустить программу, Вы можете для нее выбрать отдельные программные установки, например, TwinDos.

Список выбранных изделий после завершения программы будет удален. При следующей стирке его нужно будет снова восстановить.

Изменение / удаление / индикация списка выбранных изделий

Сенсорная кнопка Изделия показывает, сколько изделий было выбрано.

Касанием сенсорной кнопки Изделия Вы можете еще раз вызвать индикацию списка выбранных изделий, стереть его или изменить.

Изменение

- Подтвердите в списке уже выбранное изделие, чтобы снова отказаться от его выбора.

Галочка ✓ перестанет высвечиваться.

- Выберите остальные изделия.
- Подтвердите сенсорной кнопкой ОК.

- Вы можете изменять остальные программные параметры, например, температуру, скорость отжима, или время отсрочки старта.

Правильный выбор моющих средств

Вы можете использовать любые моющие средства, предназначенные для бытовых стиральных машин. Указания по применению и дозировке приводятся на упаковке моющего средства.

Дозировка зависит от:

- степени загрязненности белья
 - количества белья
 - жесткости воды
- Если Вы не знаете уровень жесткости воды, запросите данные на Вашем предприятии водоснабжения.

Смягчитель воды

Для экономии моющего средства при жесткости в диапазонах II и III Вы можете добавлять смягчитель воды. Правильная дозировка указана на его упаковке. Сначала дозируйте моющее средство, затем - смягчитель.

При этом дозировка моющего средства будет такой, как для диапазона жесткости I.

Уровни жесткости воды

Диапазон жесткости	Общая жесткость в ммоль	немецкие градусы жесткости °d
мягкая (I)	0 – 1,5	0 – 8,4
средняя (II)	1,5 – 2,5	8,4 – 14
жесткая (III)	свыше 2,5	свыше 14

Помощь при дозировке

Используйте для дозировки предлагаемые производителями моющих средств вспомогательные средства (пластиковые дозаторы в форме шайки), особенно для дозировки жидких моющих средств.

Многоразовые упаковки

При покупке моющих средств используйте, если возможно, многоразовые (повторно наполняемые) упаковки для уменьшения количества отходов.

Средства для ухода за бельем

Кондиционер

придает изделиям мягкость на ощупь и снижает их статический заряд при последующей машинной сушке.

Добавки для придания формы

являются синтетическим средством накрахмаливания и придают изделиям жесткость на ощупь.







Крахмал

придает изделиям жесткость и плотность.

Моющие средства

Рекомендации по выбору моющих средств Miele

Моющие средства Miele были специально разработаны компанией Miele для стиральных машин Miele. Эти моющие средства Вы сможете заказать в интернет-магазине или приобрести их через сервисную службу или торгового партнера Miele.

	Miele UltraPhase 1 / 2	Miele капсулы 	Miele капсулы 	Miele капсулы 
Хлопок	✓	–	ⓕ	ⓓ
Деликатная	✓	–	ⓕ	ⓓ
Тонкое белье	✓	Ⓐ, Ⓑ, Ⓒ	ⓕ	–
Шерсть 	–	ⓓ, ⓔ	–	–
Джинсы	✓	–	ⓕ	–
Сорочки	✓	–	ⓕ	ⓓ
Экспресс 20	✓	–	ⓕ	–
Стирка QuickPower	✓	–	–	–
Автоматическая +	✓	–	ⓕ	ⓓ
Темные вещи	✓	–	ⓕ	–
Перины	–	Ⓑ	–	–
Верхняя одежда	–	Ⓒ	–	–
Пропитывание	–	–	ⓖ	–
Шёлк 	–	ⓔ	–	–
Спортивное белье	–	Ⓐ	–	–
Пуховые изделия	–	Ⓑ	–	–
Гардины	✓	–	–	ⓓ
Новые вещи	✓	–	ⓕ	–
Подушки	✓	–	–	–
Хлопок 	✓	–	ⓕ	ⓓ
Универсальная	✓	–	ⓕ	–

✓ рекомендуется

– не рекомендуется

Ⓐ Средство для стирки спортивной одежды

Ⓑ Средство для стирки вещей с наполнением из пуха

Ⓒ Средство для стирки верхней одежды

ⓓ WoolCare

ⓔ SilkCare

ⓕ Кондиционер

ⓖ Средство пропитки

ⓓ Booster

Рекомендации по выбору моющих средств согласно распоряжению (ЕУ) Nr. 1015/2010

Рекомендации даны для температурных диапазонов, указанных в главе "Обзор программ".

	Универсальное	Для цветных тканей	Для тонкого белья и шерсти	Специальное
	моющее средство			
Хлопок	✓	✓	-	-
Деликатная	-	✓	-	-
Тонкое белье	-	-	✓	-
Шерсть 	-	-	✓	✓
Джинсы	-	✓ ¹⁾	-	✓
Сорочки	✓	✓	-	-
Экспресс 20	-	✓ ¹⁾	-	-
Стирка QuickPower	✓	✓	-	-
Автоматическая +	-	✓	-	-
Темные вещи	-	✓ ¹⁾	-	✓
Перины	-	-	✓	✓
Верхняя одежда	-	-	✓	✓
Шёлк 	-	-	✓	✓
Спортивное белье	-	-	✓	✓
Пуховые изделия	-	-	✓ ¹⁾	✓
Гардины	✓ ²⁾	-	-	✓
Новые вещи	-	✓	-	-
Подушки	-	-	✓ ¹⁾	✓
Хлопок 	✓	✓	-	-
Универсальная	В зависимости от выбранных изделий, учитывать указание на дисплее.			

✓ рекомендуется

- не рекомендуется

1) Жидкое моющее средство

2) Стиральный порошок

Моющие средства

Использование кондиционера, добавки для придания формы или жидкого крахмала в конце программы стирки

Вы можете дозировать кондиционер либо автоматическим способом, либо с помощью отсека для моющих средств и добавок.

Автоматическая дозировка

Емкость для автоматического дозирования должна быть наполнена кондиционером.

- Выберите нужную программу стирки.
- Выберите TwinDos.
- Выберите степень загрязнения белья.

Дисплей переключается на индикацию меню *Выбрать средство*.

- Обратите внимание на то, чтобы отметить *Кондиционер*, и подтвердите выбор с помощью кнопки *OK*.

Кондиционер будет добавлен при последнем цикле полоскания.

Ручная дозировка

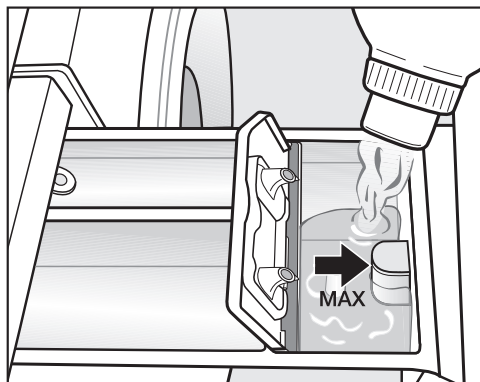

- Наполните кондиционером, добавкой для придания формы или жидким крахмалом ячейку  или вставьте соответствующую капсулу Cap. **Примите во внимание максимальную величину дозирования.**

При выполнении последнего полоскания средство будет размыто. По окончании программы стирки незначительные остатки воды останутся в ячейке .

После неоднократного автоматического накрахмаливания очистите отсек для моющих средств и добавок, особенно сифон.

Отдельное использование кондиционера

- Наполните кондиционером ячейку ☞ или вставьте капсулу.
- Выберите программу Только полоскание.
- Если необходимо, откорректируйте скорость отжима.
- При использовании капсул активизируйте сенсорную кнопку CapDosing и выберите ☞ Cap.
- Коснитесь кнопки *Старт/Стоп*.

Отдельное использование крахмаления / добавки для придания формы

- Наполните жидким крахмалом/добавкой для придания формы ячейку ☞ и наполните порошкообразным или полужидким крахмалом/добавкой ячейку □□.
- Выберите программу *Накрахмаливание*.
- Если необходимо, откорректируйте скорость отжима.
- Коснитесь кнопки *Старт/Стоп*.

Обесцвечивание/окрашивание

 Обесцвечивающие средства вызывают коррозию в стиральной машине.

Не пользуйтесь обесцвечивающими средствами при стирке в стиральной машине!

Окрашивание в стиральной машине разрешено только в бытовых целях. Применяемая при окрашивании соль при длительном использовании может повредить поверхности из нержавеющей стали. Поэтому строго соблюдайте предписания производителя средства.

 При окрашивании обязательно выбирайте опцию *Больше воды*.

Чистка и уход

Очистка барабана (Гигиена Info)

При стирке с низкими температурами и/или с использованием жидких моющих средств существует опасность появления микроорганизмов и запахов в стиральной машине. Очищайте машину с помощью программы **Очистить машину**. Это должно происходить сразу после появления на дисплее сообщения **Гигиена Инфо**: запустить программу с температурой не ниже 75°C..

Очистка корпуса и панели управления

⚠ Перед чисткой и уходом выньте вилку сетевого кабеля из сети.

⚠ Ни в коем случае не мойте стиральную машину струей воды из шланга.

- Чистите корпус и панель управления, используя мягкое моющее средство или мыльный раствор, и вытирайте их насухо мягкой салфеткой.
- Очистите барабан с помощью средства для чистки нержавеющей стали.

⚠ Запрещается использовать чистящие средства, содержащие растворители, абразивные чистящие средства, средства для чистки стекол или универсального действия! Они могут повредить пластиковые поверхности и другие детали.

Чистка отсека для моющих средств и добавок

Стирка при низких температурах и использование жидких моющих средств способствуют размножению микроорганизмов и образованию налета в отсеке.

- В целях обеспечения гигиены регулярно чистите весь отсек для моющих средств и добавок, в том числе при использовании исключительно системы TwinDos.

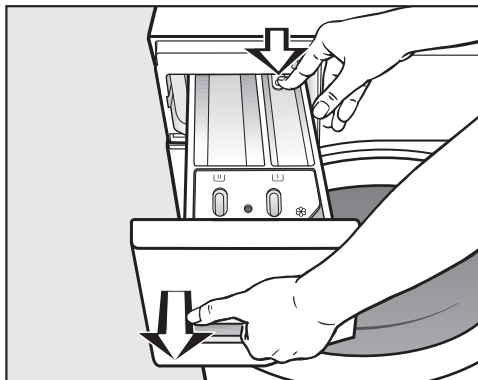

- Выдвиньте отсек для моющих средств и добавок до упора, нажмите на кнопку открывания и выньте отсек.
- Промойте отсек для моющих средств и добавок теплой водой.

Чистка сифона и канала в отсеке для моющих средств

Особенно тщательно чистите сифон после неоднократного применения жидкого крахмала, так как его остатки вызывают склеивание деталей.

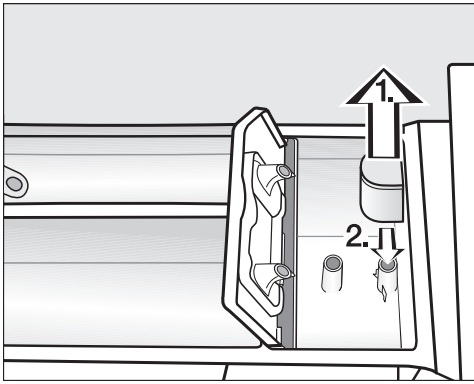

■ Очистить сифон.

1. Вытяните сифон из ячейки  и промойте под струей теплой воды. Также вымойте трубку, на которой находится сифон.
2. Поставьте на место сифон.

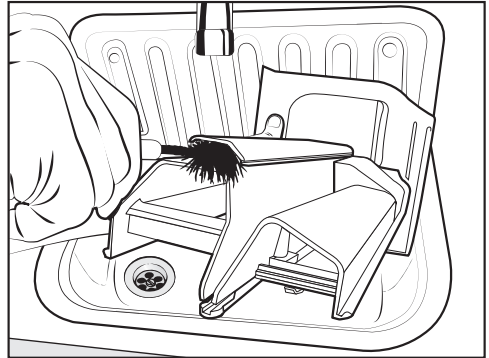

■ Очистите канал подачи кондиционера теплой водой и щеточкой.

Чистка места размещения отсека для моющих средств

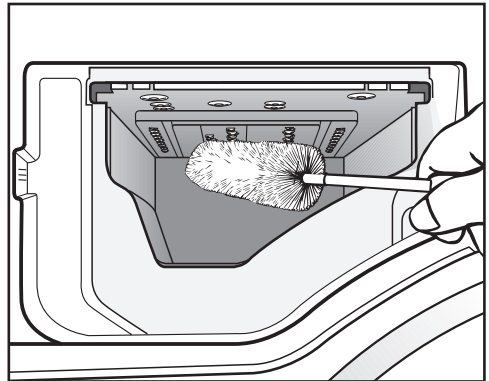

■ С помощью ершика для мытья бутылок удалите остатки моющих средств и отложения извести с форсунок подачи воды в отсеке для моющих средств.

■ Снова вставьте отсек для моющих средств и добавок.

Совет: Оставьте отсек для моющих средств и добавок приоткрытым, чтобы он мог высохнуть.

Чистка и уход

Очистка системы TwinDos

 При достаточно длительном перерыве в использовании системы (дольше двух месяцев) моющее средство в трубках может загустеть.



Трубки могут засориться, в этом случае их очистка должна выполняться специалистом сервисной службы.

Очистите систему TwinDos.

Для очистки Вам понадобится или чистящий картридж "TwinDosCare", или пустой контейнер TwinDos. И то, и другое Вы можете приобрести в интернет-магазине Miele www.miele-shop.ru.

У стиральной машины имеется программа очистки системы TwinDos. Благодаря этой программе трубки внутри стиральной машины очищаются.

Запуск программы чистки и ухода

- Включите стиральную машину.
- Коснитесь сенсорной кнопки , чтобы попасть на вторую страницу главного меню.
- Коснитесь сенсорной кнопки  Установки.

Дисплей переключается на индикацию меню "Установки".

- Выберите установку TwinDos.
- Выберите "опцию" Чистка и уход.

Очистка TwinDos

Отсек ①

Отсек ②

- Коснитесь сенсорной кнопки того контейнера, который нужно очистить.
- Подтвердите информацию Начать очистку? сенсорной кнопкой да.
- Следуйте дальнейшим указаниям на дисплее.

Трубки промываются. Системой TwinDos можно снова пользоваться в любое время.

Очистка отсека

Остатки моющих средств могут приводить к образованию налипания.

- Очистите внутреннюю область отсека при смене картриджей или ёмкостей влажной салфеткой.

Чистка фильтра в системе подачи воды

Для защиты заливного клапана стиральная машина оснащена фильтром. Фильтр, находящийся в резьбовом соединении заливного шланга, необходимо проверять через каждые 6 месяцев. При частых перебоях в водоснабжении этот период может быть сокращен.

- Перекройте водопроводный кран.
- Отверните заливной шланг от водопроводного крана.

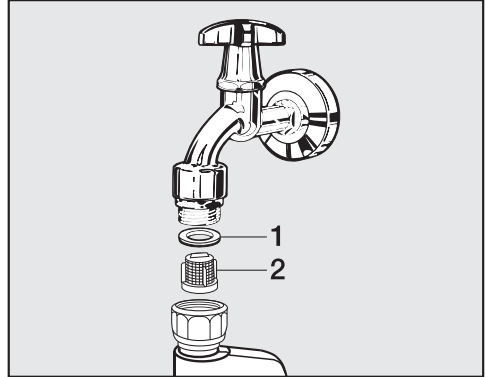

- Снимите резиновый уплотнитель **1** с направляющей.
- Захватите плоскогубцами или пассатижами край пластикового ситечка **2** и вытащите его.
- Установка фильтра выполняется в обратной последовательности.

Резьбовое соединение плотно наворачните на водопроводный кран и откройте его. В том случае, если вода немного сочится, резьбовое соединение следует подтянуть.

После чистки фильтр **должен** быть установлен обратно.

Что делать, если . . . ?



Помощь при неполадках

Вы можете самостоятельно устранить большинство помех и неполадок, которые могут возникнуть при ежедневной эксплуатации машины. Во многих случаях Вы сэкономите время и деньги, т. к. Вам не придется вызывать специалиста сервисной службы.





Нижеприведенные таблицы должны Вам помочь найти причины возникающих помех или неисправностей и устранить их. Однако, обратите внимание, что:

 Ремонт электроприборов имеют право производить только квалифицированные специалисты. Вследствие неправильно выполненных ремонтных работ может возникнуть серьезная опасность для пользователя.

Не запускается никакая программа стирки

Проблема	Причина и устранение
Дисплей остается темным, и индикатор кнопки Старт/Стоп не горит.	Отсутствует электропитание стиральной машины. <ul style="list-style-type: none">■ Проверьте, вставлена ли вилка в розетку.■ Проверьте, в порядке ли предохранитель.
	Стиральная машина автоматически выключилась (функция энергосбережения). <ul style="list-style-type: none">■ Снова включите стиральную машину кнопкой .
На дисплее появляется сообщение о необходимости ввести пин-код.	Включена функция запроса пин-кода. <ul style="list-style-type: none">■ Введите пин-код и подтвердите его. Выключите функцию запроса пин-кода, если Вы не хотите, чтобы при следующем включении машины появлялся этот запрос.
На дисплее появляется сообщение:  Блокировка дверцы	Дверца закрыта неправильно. Замок дверцы не заблокировался. <ul style="list-style-type: none">■ Закройте дверцу еще раз.■ Запустите выполнение программы еще раз. Если опять появится сообщение о неисправности, вызовите специалиста сервисной службы.

На дисплее появляется следующее сообщение и программа прерывается.

Сообщение	Причина и устранение
 Ошибка системы слива воды	Заблокирован или нарушен слив воды. Сливной шланг уложен слишком высоко. <ul style="list-style-type: none"> ■ Очистите сливной фильтр и сливной насос. ■ Максимальная высота слива составляет 1,8 м.
 Ошибка системы залива воды	Заблокирована или нарушена подача воды. <ul style="list-style-type: none"> ■ Проверьте, достаточно ли открыт водопроводный кран. ■ Проверьте, нет ли перегибов у заливного шланга. ■ Проверьте не слишком ли низкий напор воды. Забит фильтр в системе подачи воды. <ul style="list-style-type: none"> ■ Почистите фильтр.
 Техническая ошибка F	Произошла неполадка. <ul style="list-style-type: none"> ■ Отключите стиральную машину от электросети: отсоедините сетевую вилку от розетки или выключите предохранитель на распределительном щите. ■ Подождите минимум 2 минуты, прежде чем снова подключать стиральную машину к электросети. ■ Снова включите стиральную машину. ■ Запустите выполнение программы еще раз. Если опять появится сообщение о неисправности, обратитесь в сервисную службу.
 Сработала система Waterproof	Среагировала система защиты от протечек. <ul style="list-style-type: none"> ■ Закройте водопроводный кран. ■ Обратитесь в сервисную службу.

Для того, чтобы выключить сообщение о неисправности, выключите стиральную машину с помощью кнопки ①.

Что делать, если . . . ?

На дисплее в конце программы высвечивается следующее сообщение о неполадке

Сообщение	Причина и устранение
i Проверьте дозировку	При стирке образовалось слишком много пены. <ul style="list-style-type: none">■ Проверьте дозированное количество моющих средств.■ При автоматическом дозировании моющих средств проверьте установленную дозировку.■ Учитывайте указания на упаковке моющего средства и степень загрязненности белья.■ При необходимости уменьшите основную дозировку шагами в 10%.
i Гигиена Инфо: запустить программу с температурой не ниже 75°C.	На протяжении долгого времени не было стирки при температуре выше 60 °C. <ul style="list-style-type: none">■ Для предотвращения образования бактерий и запаха в стиральной машине запустите программу <i>Очистить машину</i> с применением средства для чистки посудомоечных и стиральных машин Miele или порошкообразного универсального моющего средства.

Указания появляются в конце программы и при включении машины, и их необходимо подтвердить сенсорной кнопкой *OK*.

На дисплее в конце программы высвечиваются следующее сообщение о неполадке

Сообщение	Причина и устранение
<p>i Доп. обдавание водой: очистите фильтр и форсунку или удалите посторонние вещества из корпуса насоса.</p>	<p>Насосы засорены.</p> <ul style="list-style-type: none"> ■ Очистите насосы, как описано в главе "Что делать, если . . .", разделе Открывание дверцы при засорении слива и/или нарушении электропитания". ■ После очистки снова запустите программу стирки. <p>Форсунка в верхней части окантовки дверцы засорилась ворсинками.</p> <ul style="list-style-type: none"> ■ Удалите ворсинки пальцами. Не используйте никакие острые предметы. ■ После очистки снова запустите программу стирки. <p>Если сообщение об ошибке появится снова, вызовите сервисную службу. Стиральная машина может продолжать работать с ограниченными функциями.</p>
<p>i Выровнять стиральную машину</p>	<p>Разглаживание белья в конце программы не было проведено надлежащим образом.</p> <ul style="list-style-type: none"> ■ Проверьте, установлена ли стиральная машина вертикально, как описано в главе "Установка и подключение", разделе "Выравнивание". ■ Проверьте, не превышена ли максимальная высота слива. <p>Если сообщение об ошибке появится снова, вызовите сервисную службу. Стиральная машина может продолжать работать с ограниченными функциями.</p>

Указания появляются в конце программы и при включении машины, и их необходимо подтвердить сенсорной кнопкой **OK**.

Что делать, если . . . ?

На дисплее отображается сообщение о системе TwinDos

Сообщение	Причина и устранение
Вам необходимо использовать новый картридж или заполнить один или оба контейнера для моющих средств.	Картриджи или контейнеры системы TwinDos пусты. <ul style="list-style-type: none">■ Замените картридж или наполните контейнер(ы) TwinDos жидким моющим средством или кондиционером.■ Проверьте, чисто ли выстирано белье. Возможно, что дозировка моющего средства была недостаточной. При необходимости выстирайте белье еще раз.
i Запустите программу с выбором "TwinDos" или проведите "TwinDos-очист." в меню "Установки" / "TwinDos".	TwinDos или автоматическое дозирование через отсек ①/② довольно долгое время не использовались. <ul style="list-style-type: none">■ Используйте систему TwinDos при одном из следующих циклов стирки.■ Проведите уход за системой TwinDos, как описано в главе "Чистка и уход", разделе "Очистка системы TwinDos".
⚠ "TwinDos-очистку" отсека ① необходимо начать в меню "Установки" / "TwinDos" / "Чистка и уход".	TwinDos или автоматическое дозирование через отсек ①/② слишком долгое время не использовались. Существует опасность того, что моющее средство может засохнуть в трубках. <ul style="list-style-type: none">■ Немедленно проведите уход за системой TwinDos, как описано в главе "Чистка и уход", разделе "Очистка системы TwinDos".
Сообщения на этой странице показаны в качестве примера. В зависимости от отсека ①/② они могут меняться.	

Указания появляются в конце программы и при включении машины, и их необходимо подтвердить сенсорной кнопкой *OK*.

Неполадки с системой TwinDos

Проблема	Причина и устранение
В моющем средстве видны темные пятна.	В моющем средстве образовалась плесень. ■ Вылейте жидкое моющее средство и тщательно очистите емкость.
Не произошло дозирование моющего средства и/или кондиционера.	Автоматическое дозирование не было активировано. ■ Перед следующим циклом стирки коснитесь сенсорной кнопки TwinDos. Автоматическое дозирование активизируется.
	Несмотря на активизацию, не было дозирования моющего средства/кондиционера. ■ Попробуйте повторить процесс. ■ Если моющее средство все же не будет дозировано, обратитесь в сервисную службу.

Что делать, если . . . ?

Общие проблемы, связанные с работой стиральной машины

Проблема	Причина и устранение
Во время отжима машина стоит неустойчиво.	Ножки машины стоят неровно и не закреплены контргайкой. ■ Выровняйте машину, чтобы она стояла устойчиво, и закрепите ножки контргайкой.
Стиральная машина отжала белье не так, как обычно, и оно еще мокрое.	При окончательном отжиге был определен большой дисбаланс, и скорость вращения барабана автоматическим образом уменьшилась. ■ Всегда кладите в барабан и большие, и мелкие вещи, чтобы добиться лучшего распределения белья.
Появление необычных шумов при работе насоса	Здесь нет неисправности! Шумы в начале и конце процесса откачивания воды - нормальное явление.
В отсеке для моющих средств и добавок скопилось много остатков моющих средств.	Недостаточен напор воды. ■ Почистите фильтр в системе подвода воды. ■ При необходимости выберите опцию <i>Больше воды</i> .
	Стиральные порошки в сочетании со смягчителем воды, как правило, склеиваются. ■ Вымойте отсек для моющих средств. В дальнейшем заполняйте отсек сначала моющим средством, затем смягчающими средствами.
Не полностью размывается кондиционер, или слишком много воды остается в ячейке ☼.	Сифон занимает неправильное положение или засорен. ■ Очистите сифон, см. главу "Чистка и уход", раздел "Чистка отсека для моющих средств и добавок".
Дисплей показывает сообщения на иностранном языке.	В меню "Установки", Язык  был выбран другой язык. ■ Установите нужный язык. Символ флажка будет служить для Вас при этом ориентиром.
Шумы при парообразовании	Это не является неполадкой! Шумы возникают при парообразовании и при поступлении пара.

Общие проблемы, связанные с работой стиральной машины

Проблема	Причина и устранение
<p>В конце программы еще есть жидкость в капсуле.</p>	<p>В отсеке для моющих средств засорилась сливная трубка, на которую надевается капсула.</p> <ul style="list-style-type: none"> ■ Очистите трубку. <p>Здесь нет неисправности! В силу технических особенностей в капсуле остается немного воды.</p>
<p>В ячейке для кондиционера рядом с капсулой есть вода.</p>	<p>Сенсорная кнопка CapDosing не была активирована или после последнего цикла стирки не была удалена пустая капсула.</p> <ul style="list-style-type: none"> ■ При следующем использовании капсулы проследите, чтобы была активирована сенсорная кнопка CapDosing. ■ Вынимайте и выбрасывайте капсулу после каждого цикла стирки. <p>В отсеке для моющих средств засорилась сливная трубка, на которую надевается капсула.</p> <ul style="list-style-type: none"> ■ Очистите трубку.
<p>При парообразовании клубы пара выходят через отсек для моющих средств.</p>	<p>Это не является неполадкой! В зависимости от величины загрузки и температуры окружающей среды из отсека для моющих средств наружу могут выходить испарения.</p>
<p>Дисплей не горит.</p>	<p>Дисплей автоматически выключается в целях экономии электроэнергии (режим ожидания).</p> <ul style="list-style-type: none"> ■ Нажмите любую кнопку. Машина выйдет из режима ожидания.
<p>При пустом барабане на дисплее отображается некоторая величина загрузки, или при загруженном барабане величина загрузки составляет <25%.</p>	<p>При включении стиральной машины в барабане находилось белье. Из-за этого сместилась нулевая точка сенсора загрузки.</p> <ul style="list-style-type: none"> ■ Выключите стиральную машину с пустым барабаном и снова ее включите.

Что делать, если . . . ?

Неудовлетворительный результат стирки

Проблема	Причина и устранение
После стирки жидким моющим средством белье недостаточно чистое.	<p>Жидкие моющие средства не содержат отбеливателей. Поэтому ими не всегда можно удалить пятна от фруктов, кофе или чая.</p> <ul style="list-style-type: none">■ Используйте 2-фазную систему Miele. Благодаря целенаправленному добавлению средства UltraPhase 2 в ходе процесса стирки пятна эффективно удаляются.■ Используйте стиральные порошки с отбеливателем.
На выстиранных темных текстильных изделиях имеются белые остатки вещества, напоминающего стиральный порошок.	<p>Моющее средство содержит нерастворимые в воде компоненты (цеолиты) для смягчения воды. Они оседают на текстильных изделиях.</p> <ul style="list-style-type: none">■ Попробуйте удалить эти остатки после сушки с помощью щетки.■ В дальнейшем стирайте темные текстильные изделия моющими средствами без цеолитов. Большинство жидких моющих средств не содержит цеолитов.■ Стирайте такие текстильные изделия в программе <i>Темные вещи</i>.
На выстиранном белье остается серый эластичный налет.	<p>Дозировка моющего средства была недостаточной. Белье было сильно загрязнено жиром (маслом, мазью).</p> <ul style="list-style-type: none">■ При такого рода загрязнении белья дозируйте больше моющего средства или используйте жидкое моющее средство.■ Перед следующей стиркой запустите программу <i>Очистить машину</i> с использованием средства для чистки посудомоечных и стиральных машин Miele или порошкообразного универсального моющего средства.

Дверца не открывается.

Проблема	Причина и устранение
<p>Дверцу нельзя открыть во время процесса стирки.</p>	<p>Во время процесса стирки барабан заблокировался.</p> <ul style="list-style-type: none"> ■ Коснитесь кнопки <i>Старт/Стоп</i>. ■ Выберите сенсорную кнопку Прервать программу или Добавить белье. <p>Дверца разблокируется и ее можно будет открыть.</p> <p>В барабане еще остается вода, и стиральная машина не может ее откачать.</p> <ul style="list-style-type: none"> ■ Очистите сливной фильтр и сливной насос, как описано в разделе "Открывание дверцы при засорении слива и/или нарушении электроснабжения". <p>Уровень воды в барабане слишком высокий.</p> <ul style="list-style-type: none"> ■ Прервите программу. Стиральная машина откачает имеющуюся воду.
<p>После прерывания программы на дисплее появляется сообщение: Комфорт. охлажден..</p>	<p>В целях защиты от ошпаривания дверцу невозможно открыть при температуре моющего раствора выше 55 °С.</p> <ul style="list-style-type: none"> ■ Дождитесь, когда температура в барабане опустится и сообщение на дисплее погаснет.
<p>После завершения программы <i>Окончательная обработка паром</i> или <i>Освежить</i> дверцу нельзя открыть.</p>	<p>Программа <i>Окончательная обработка паром</i> или <i>Освежить</i> запускалась несколько раз непосредственно одна за другой. Из-за использования пара температура в барабане превышает 55°С, поэтому дверцу невозможно открыть в целях защиты от ошпаривания.</p> <ul style="list-style-type: none"> ■ Подождите пару минут, пока температура в барабане не понизится.
<p>На дисплее появляется сообщение: ⚠ Замок дверцы заблокирован. Обратитесь в сервисную службу.</p>	<p>Замок дверцы заблокирован.</p> <ul style="list-style-type: none"> ■ Обратитесь в сервисную службу.

Что делать, если . . . ?

Открытие дверцы при засорении слива и/или нарушении электроснабжения

- Выключите стиральную машину.

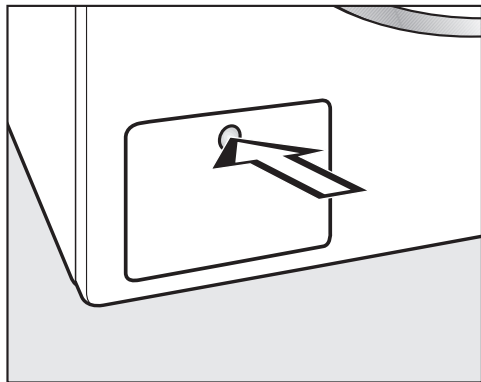

- Для открывания нажмите на крышку отсека для сливных насосов.

Крышка открывается.

Засорение слива

Если слив забит, то в стиральной машине может находиться большое количество воды.

! Если незадолго до этого проводилась стирка при высокой температуре, то существует опасность ошпаривания!
Соблюдайте осторожность при сливе моющего раствора.

Слив воды

Не выворачивайте полностью сливные фильтры.

- Поставьте какую-либо емкость под крышку, например, универсальный противень.

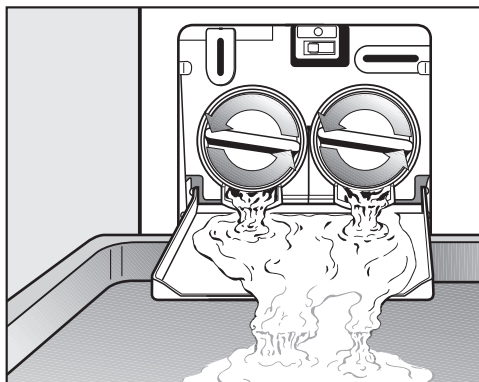

- Медленно отверните сливные фильтры, чтобы начала вытекать вода.
- Снова заверните сливные фильтры, чтобы прервать слив воды.

Если вода больше не вытекает:

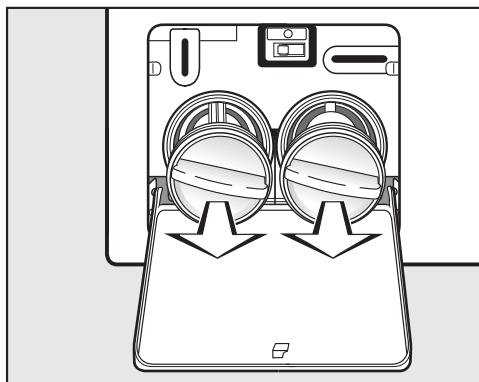

- Полностью выверните сливные фильтры.

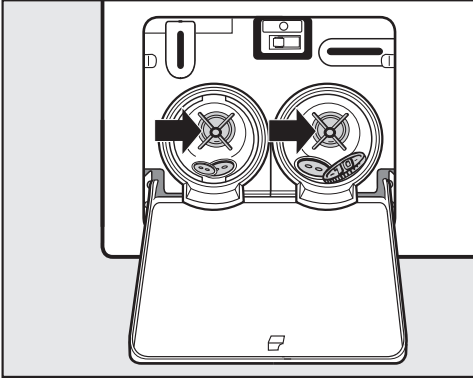

- Тщательно очистите фильтры.
- Проверьте, легко ли могут вращаться лопасти сливного насоса, при необходимости удалите посторонние предметы (пуговицы, монеты и т.д.) и почистите внутреннее пространство.

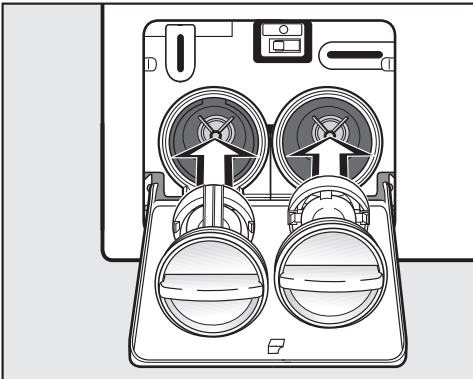

- Снова правильно вставьте сливные фильтры (справа и слева) и туго их заверните.

! Выливающаяся из стиральной машины вода может причинить ущерб.
Снова вставьте и закрутите сливной фильтр.

Открывание дверцы

! Каждый раз перед извлечением белья убедитесь в том, что барабан остановился. Доступ во вращающийся барабан влечет опасность получения травм.

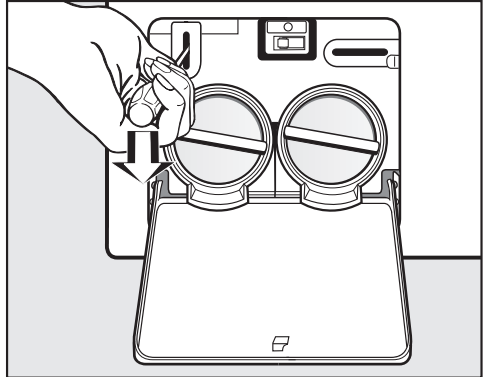

- Разблокируйте дверцу с помощью отвертки.
- Откройте дверцу.

Сервисная служба

Ремонтные работы

При возникновении неисправностей, которые Вы не можете устранить самостоятельно, обращайтесь, пожалуйста, в сервисную службу Miele по телефону:

- (495) 745 89 90 или
- 8 800 200 29 00.

Телефоны и адреса сервисных центров Miele Вы найдете в конце инструкции.

Сервисной службе необходимо сообщить модель и заводской номер Вашей стиральной машины. Эти данные Вы найдете на типовой табличке, которая будет видна при открытой дверце над стеклом люка.

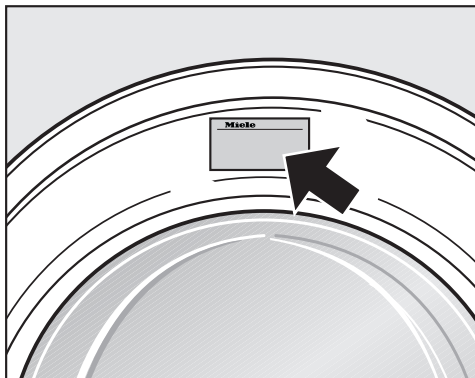

Принадлежности, входящие в комплект

- Картридж UltraPhase 1 - 1 шт.
- Картридж UltraPhase 2 - 1 шт.
- Капсулы Caps - 3 шт (WoolCare, Sport, Aqua).

Условия гарантии и гарантийный срок

Гарантийный срок на стиральную машину составляет 2 года.

Более подробную информацию об условиях гарантии Вы найдете в главе "Гарантия качества товара".

Дополнительно приобретаемые принадлежности

Дополнительные принадлежности для этой стиральной машины Вы можете приобрести в торговых точках или сервисной службе Miele.

Нижеследующая информация актуальна только для Украины:

соответствует требованиям "Технического регламента ограничения использования некоторых небезопасных веществ в электрическом и электронном оборудовании (2002/95/ЕС)"

Постановление Кабинета Министров Украины от 03.12.2008 № 1057

Сертификат соответствия

RU C-DE.ME10.B.03976

с 20.04.2016 по 19.04.2021

Соответствует требованиям Технического регламента Таможенного союза ТР ТС 004/2011 "О безопасности низковольтного оборудования"; ТР ТС 020/2011 "Электромагнитная совместимость технических средств"

Условия транспортировки и хранения

- При температуре от -25°C до $+55^{\circ}\text{C}$, а также кратковременно, не более 24 часов, до $+70^{\circ}\text{C}$
- Относительная влажность воздуха максимум 85% (без образования конденсата)

Срок службы прибора: 10 лет

Срок хранения не установлен

Дата изготовления

Дата изготовления указана на типовой табличке в формате месяц/год.

Правила и условия реализации не установлены изготовителем и должны соответствовать национальному и/или местному законодательству страны.

Установка и подключение

Вид спереди

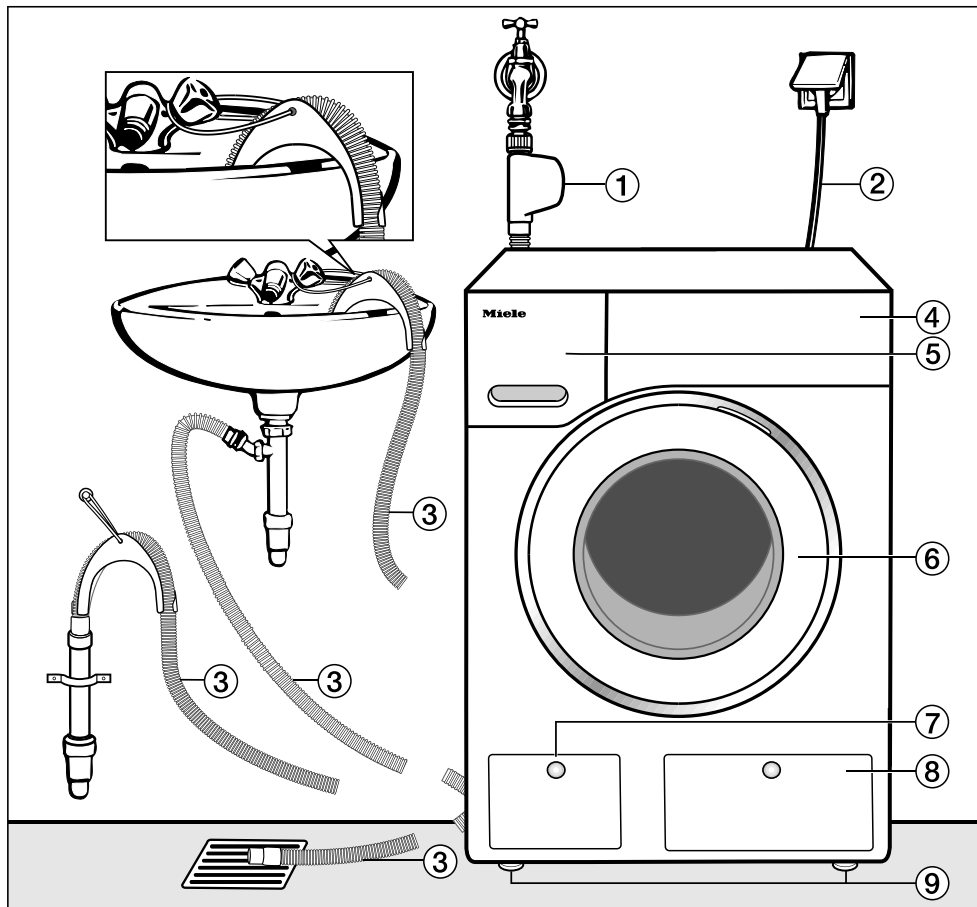

- ① Заливной шланг с системой защиты от протечек Waterproof
- ② Электроподключение
- ③ Сливной шланг со съёмным изогнутым переходником (показаны варианты подключения сливного шланга)
- ④ Панель управления
- ⑤ Отсек для моющих средств и добавок
- ⑥ Дверца
- ⑦ Крышка люка со сливным фильтром, сливным насосом и устройством аварийного открывания дверцы
- ⑧ Крышка отсека для емкостей TwinDos
- ⑨ Четыре регулируемые по высоте ножки

Вид сзади

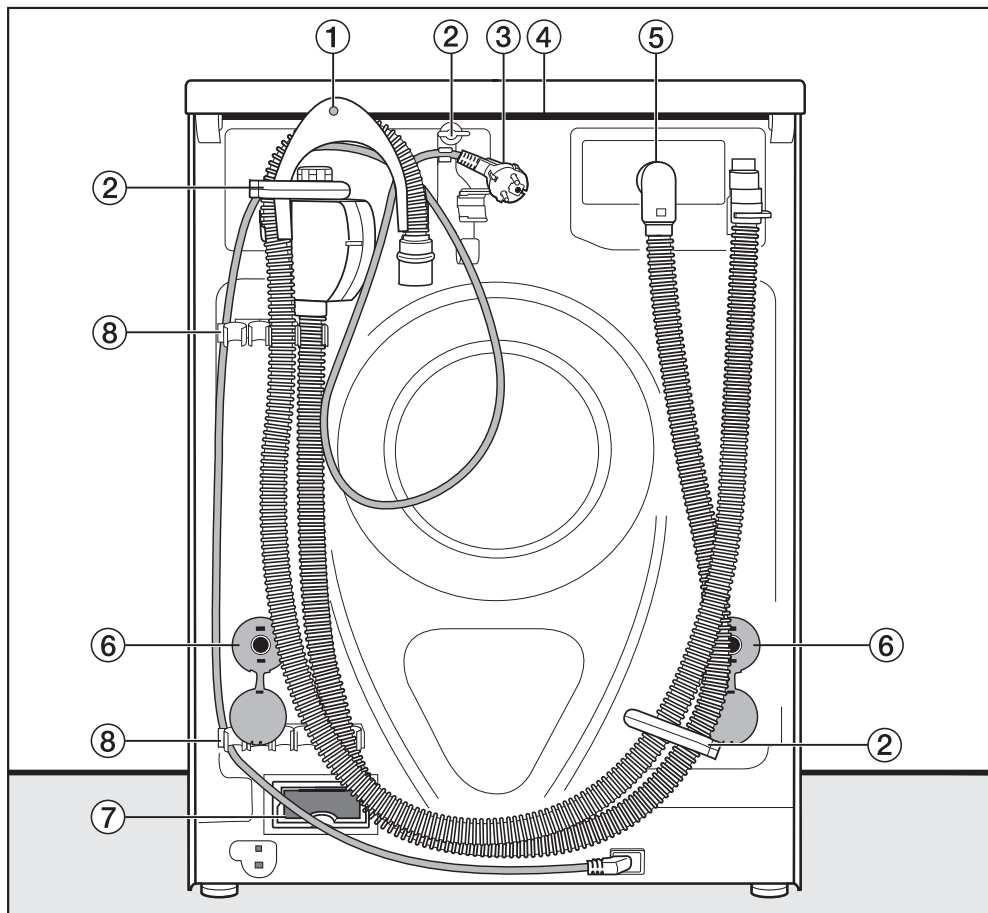

- ① Сливной шланг
- ② Транспортировочные держатели заливного и сливного шлангов
- ③ Подключение электропитания
- ④ Выступ крышки для перемещения машины
- ⑤ Заливной шланг с системой защиты от протечек Waterproof
- ⑥ Стопоры транспортировочных стержней
- ⑦ Отсек для WLAN-модуля
- ⑧ Транспортировочные держатели заливного и сливного шлангов и держатель снятого транспортировочного крепления

Установка и подключение

Поверхность для установки

Лучшей поверхностью для установки считается бетонный пол. В отличие от деревянного пола или поверхности из "мягких" материалов бетон практически не вибрирует при выполнении машиной отжима.

Обратите внимание:

- Устанавливайте стиральную машину в вертикальном, устойчивом положении.
- Не устанавливайте машину на мягких напольных покрытиях, иначе она будет вибрировать при отжиме.

При установке на деревянном напольном покрытии:

- Установите стиральную машину на фанерное основание (минимальные размеры 59x52x3 см). Оно должно быть привинчено в нескольких местах к несущим балкам, а не только к настилу.

Совет: По возможности устанавливайте машину в углу помещения, где устойчивость пола является наибольшей.

⚠ Существует опасность, что стиральная машина может упасть с цоколя во время отжима.

При установке на имеющемся в помещении цоколе (бетонном или каменном) стиральная машина должна быть зафиксирована крепежной скобой (монтажный комплект для крепления к полу) (можно приобрести в фирменном магазине или сервисной службе Miele).

Установка стиральной машины

⚠ Заднее крепление крышки под воздействием внешних условий может стать хрупким.

При перемещении прибора крышка может сломаться.

Перед перемещением прибора проверяйте прочность выступающей части крышки.

- Переносите стиральную машину, берясь за нее в области передних ножек и заднего выступа крышки.

Снятие транспортировочного крепления

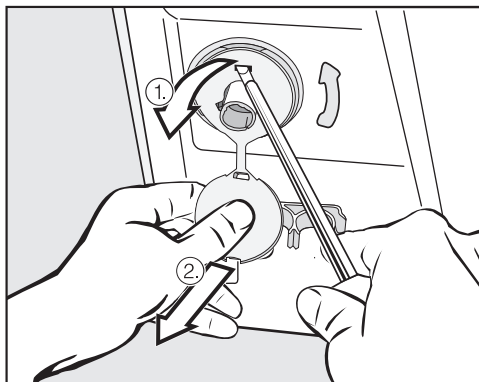

- Удалите левый и правый стопоры.

1. Потяните за закрепленные заглушки стопора и
2. ослабьте с помощью отвертки верхний и нижний фиксаторы.

Установка и подключение

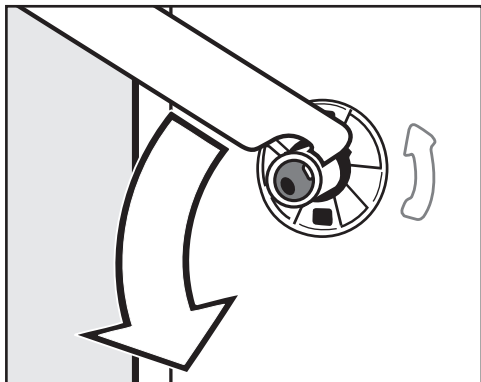

- Поверните левый транспортировочный стержень прилагаемым гаечным ключом на 90° и

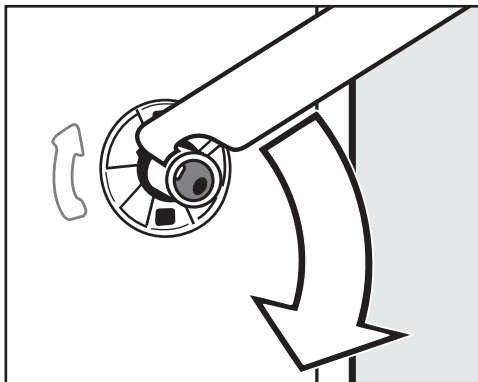

- Поверните правый транспортировочный стержень на 90° и

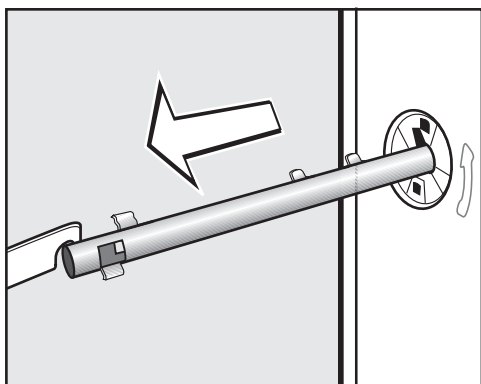

- выньте стержень.

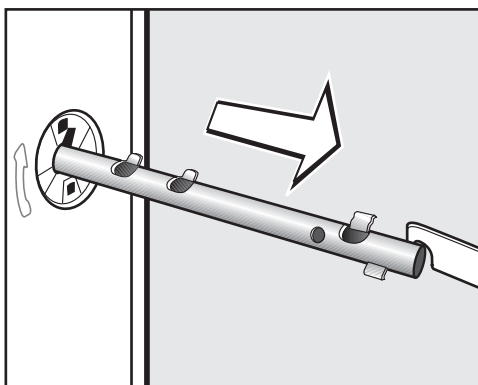

- выньте стержень.

Установка и подключение

⚠ Закройте отверстия удаленных транспортировочных креплений! При незакрытых отверстиях существует опасность получения травмы.

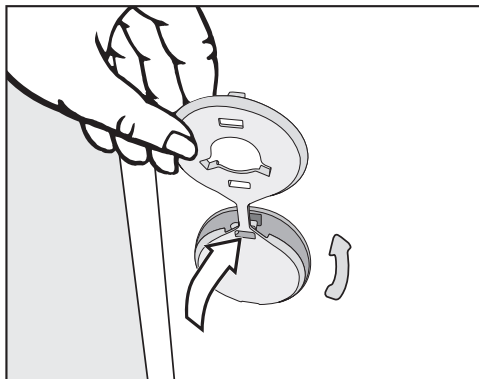

- Закройте отверстия с помощью заглушек.

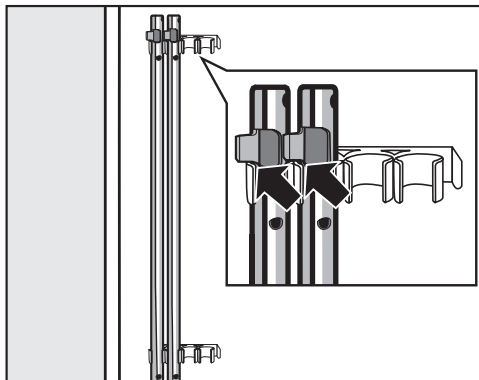

- Закрепите транспортировочные стержни на задней стенке стиральной машины. Проследите за тем, чтобы верхний фиксатор находился над держателем.

⚠ Стиральную машину нельзя перевозить без транспортировочного крепления. Рекомендуем Вам сохранить его. Его необходимо будет снова смонтировать перед транспортировкой машины (например, при переезде).

Установка транспортировочного крепления

Установку транспортировочного крепления производят в обратной последовательности.

Выравнивание машины

Стиральная машина должна стоять вертикально и равномерно на четырех ножках, чтобы можно было гарантировать ее безупречную работу.

Неправильно выполненная установка ведет к повышению расхода воды и электроэнергии; возможно перемещение машины при работе.

Выкручивание и фиксация ножки контргайкой

Выравнивание стиральной машины выполняется с помощью четырех винтовых ножек. В поставляемой машине все четыре ножки ввинчены.

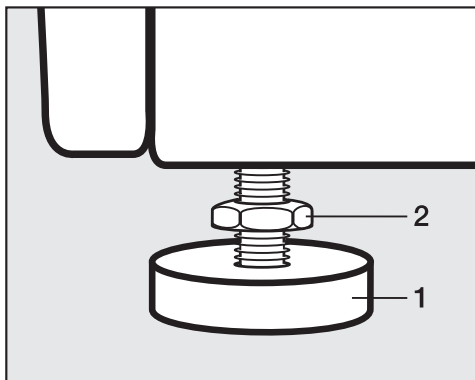

- Отверните контргайку **2** с помощью прилагаемого гаечного ключа по часовой стрелке. Выверните контргайку **2** вместе с ножкой **1**.

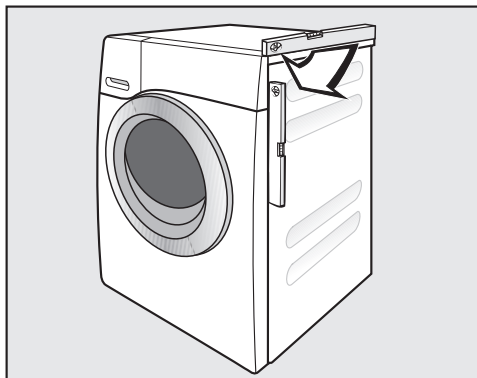

- Проверьте с помощью ватерпаса вертикальное положение машины.
- Захватите ножку **1** разводным ключом. Заверните (законтрите) контргайку **2** с помощью гаечного ключа по направлению к корпусу.

! Все четыре контргайки должны быть прочно затянуты по направлению к корпусу. Проверьте также ножки, которые при выравнивании не вывинчивались. Иначе машина может сдвинуться с места.

Установка и подключение

Встраивание под столешницу

⚠ Не разрешается демонтаж крышки стиральной машины.

Эту стиральную машину можно полностью (с крышкой) задвигать под столешницу, если имеется достаточная высота столешницы.

Установка стиральной и сушильной машин в колонну

Стиральную машину можно установить в колонну с сушильной машиной Miele. Для этого необходим монтажный комплект* (WTV).

Детали, отмеченные *, можно приобрести в фирменных магазинах или сервисной службе фирмы Miele.

Обратите внимание:

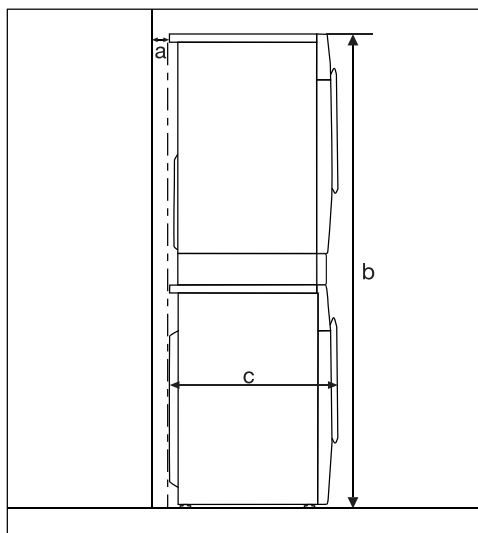

a = минимум 2 см

b = Комплект WTV обычный :
172 см

Комплект WTV с выдвигаемым
ящиком: 181 см

c = 65 см

Система защиты от протечек

Данная система обеспечивает все-стороннюю защиту от протечек воды, связанных с работой стиральной машины.

Система состоит из следующих частей:

- шланга подачи воды
- электроники и защиты от перелива воды
- сливного шланга

Система Waterproof (WPS)

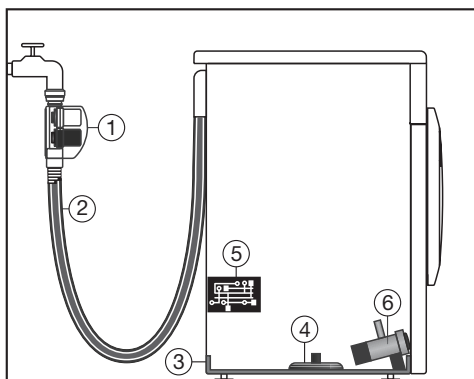

- ① Два магнитных клапана
- ② Шланг подачи воды с двойными стенками
- ③ Поддон
- ④ Поплавковый выключатель
- ⑤ Электроника
- ⑥ Сливной насос

Шланг подачи воды

- Около шланга подачи воды в защитном корпусе находятся два магнитных клапана ①, которые перекрывают залив воды непосредственно у водопроводного крана. С помощью обоих клапанов обеспечивается двойная защита от протечек. Если один магнитный клапан выйдет из строя, то подача воды будет перекрыта вторым клапаном.

Благодаря перекрытию непосредственно у водопроводного крана заливной шланг находится под давлением только во время подачи воды. В остальное время давления в шланге почти нет.

- Защита магнитных клапанов от поломки
Корпус клапана выдерживает давление на разрыв от 7 000 кПа до 10 000 кПа.
- Шланг подачи воды с двойными стенками ② состоит из герметичного внутреннего шланга и защитной оболочки. В случае протечки воды из внутреннего шланга она поступает через защитную оболочку в поддон стиральной машины ③. Поплавковый выключатель закрывает магнитные клапаны безопасности. Дальнейший подвод воды блокируется, находящаяся в баке вода откачивается.

Установка и подключение

Электроника ⑤ и защита от перелива воды у стиральной машины

- Защита от вытекания воды
При негерметичности стиральной машины вытекающая вода собирается в поддоне, встроенном в дно ③. Благодаря наличию поплавкового выключателя ④ происходит отключение магнитных клапанов безопасности ①. Дальнейшее поступление воды будет заблокировано; вода, находящаяся в баке, будет откачана.
- Защита от перелива воды
При повышении уровня воды выше определенного значения включается сливной насос ⑥, и вода откачивается под контролем электроники.
При неоднократном бесконтрольном повышении уровня воды сливной насос ⑥ включается на длительное время, и стиральная машина сообщает о неполадке, что сопровождается звуковым сигналом.

Сливной шланг

Сливной шланг защищен системой вентиляции. Это препятствует нежелательному всасыванию всей жидкости из стиральной машины при откачивании воды.

Залив воды

 Защитный корпус у шланга подачи воды содержит электрические детали. Поэтому его нельзя монтировать в области, где разбрызгивается вода, например, около ванны или душа.

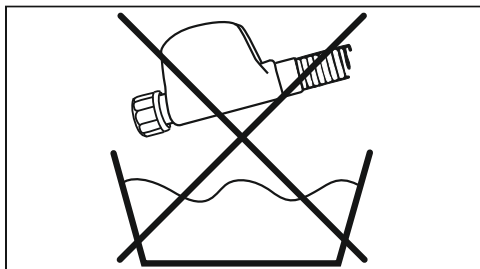

Не погружать защитный корпус у шланга залива воды в жидкость!

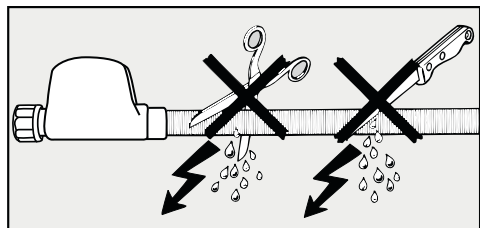

Защитная оболочка не должна иметь повреждения или надломы.

Стиральная машина может быть подключена к водопроводу без системы защиты от обратного тока, так как она изготовлена согласно действующим нормам.

Гидравлическое давление должно составлять минимум 100 кПа и не превышать 1.000 кПа. При избыточном давлении свыше 1.000 кПа необходимо встроить в трубопровод редукционный клапан.

Для подключения требуется водопроводный кран с резьбой $\frac{3}{4}$ ". Если таковой отсутствует, то подключение к водопроводу должно производиться только квалифицированным слесарем-водопроводчиком.

 Резьбовое соединение находится под давлением водопроводной воды. Поэтому проверьте, медленно открывая водопроводный кран, насколько герметично соединение. При необходимости измените положение уплотнения или подтяните резьбовое соединение.

Стиральная машина **не** предназначена для подключения к горячему водоснабжению.

Установка и подключение

Техобслуживание

В случае замены используйте только систему **Waterproof Miele**.

Не допускается вынимать ситечко в накидной гайке клапана безопасности, т.к. это защищает заливной клапан.

Дополнительная принадлежность - увеличение длины шланга

В качестве доп. принадлежности в продаже в торговых точках или сервисной службе Miele имеется шланг в металлической оплетке длиной 1,5 м. Этот шланг выдерживает местное давление свыше 14 000 кПа и может быть использован в качестве гибкого удлинителя водопроводной линии.

Слив воды

Моющий раствор откачивается сливным насосом с высотой подачи 1,8 м. Чтобы слив воды проходил беспрепятственно, шланг должен быть проложен без перегибов. Переходник на конце шланга снимается.

Если необходимо, длина шланга может быть увеличена до 2,5 м. Принадлежность для этого можно приобрести в торговой сети Miele или сервисной службе Miele.

При необходимости сливной шланг можно также удлинить до 5 м. В этом случае высота подачи не должна превышать 1 м. Дополнительные принадлежности для этого можно приобрести в фирменных магазинах или сервисной службе Miele.

Возможные варианты слива воды:

1. Подвешивание сливного шланга на край мойки или раковины:

Обратите внимание:

- Закрепите шланг во избежание соскальзывания!
- Если вода откачивается в раковину, то следите за тем, чтобы она стекала достаточно быстро. Иначе есть опасность, что вода перетечет через край или часть откачанной воды попадет обратно в стиральную машину.

2. Подсоединение к пластиковой сточной трубе с помощью резиновой муфты (сифон при этом не обязателен).

3. Слив в отверстие в полу (водосток).

4. Подсоединение к раковине с помощью пластикового nipples.

Обратите внимание:

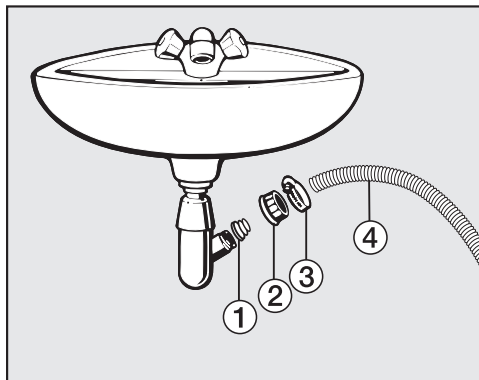

- ① Адаптер
- ② Накладная гайка для сифона раковины
- ③ Хомут шланга
- ④ Конец шланга

- Установите на сифон раковины адаптер ① с накладной гайкой ②.
- Вставьте конец сливного шланга ④ в адаптер ①.
- Затяните отверткой до отказа хомут шланга ③ непосредственно за накладной гайкой.

Установка и подключение

Электроподключение

Стиральная машина серийно оснащена электрокабелем с вилкой для подключения к розетке с заземляющим контактом.

 После установки стиральной машины должен оставаться свободным доступ к розетке. В целях безопасности запрещается подключать машину с помощью удлинителей, тройников и т.п., чтобы исключить потенциальный источник опасности (например, опасность пожара из-за перегрева).

Для подключения необходима стационарная электропроводка с заземлением.

Поврежденный сетевой кабель должен заменяться только специальным кабелем того же типа (можно приобрести в сервисной службе Miele). В целях обеспечения безопасности замена кабеля должна выполняться только квалифицированным электриком или специалистом сервисной службы Miele.

Информация о номинальном потреблении и соответствующем предохранителе указана на типовой табличке. Сравните данные, приведенные на типовой табличке, с параметрами электросети.

Внимание! Это изделие сконструировано для подключения к сети переменного тока с защитным (третьим) проводом заземления (зануления), которое соответствует требованиям п.7.1 "Правил устройства электроустановок".

Для Вашей безопасности подключайте прибор только к электросети с защитным заземлением (занулением). Если Ваша розетка не имеет защитного заземления (зануления), обратитесь к квалифицированному специалисту.





Не переделывайте штепсельную вилку и не используйте переходные устройства.

ПОМНИТЕ! ПРИ ПОДКЛЮЧЕНИИ К СЕТИ БЕЗ ЗАЩИТНОГО ЗАЕМЛЕНИЯ (ЗАНУЛЕНИЯ) ВОЗМОЖНО ПОРАЖЕНИЕ ЭЛЕКТРИЧЕСКИМ ТОКОМ!

Технические характеристики

Высота	850 мм
Ширина	596 мм
Глубина	643 мм
Глубина при открытой дверце	1077 мм
Высота для встраивания под столешницу	850 мм
Ширина для встраивания под столешницу	600 мм
Вес	прим. 96 кг
Вместимость	9 кг сухого белья
Сетевое напряжение	220 – 240 В 50 Гц
Общая потребляемая мощность	2,100 – 2,400 кВт
Предохранитель	10 А
Параметры расхода	см. главу "Параметры расхода"
Минимальное гидравлическое давление	100 кПа
Максимальное гидравлическое давление	1000 кПа
Длина заливного шланга	1,60 м
Длина сливного шланга	1,50 м
Длина сетевого кабеля	2,00 м
Максимальная высота сливного отверстия	1,80 м
Максимальная длина сливного шланга	5,00 м
Светодиод	Класс 1
Маркировка соответствия нормам	см. типовую табличку
Класс энергетической эффективности	A
Потребляемая мощность в выключенном состоянии	0,1 Вт
Потребляемая мощность в невыключенном состоянии	5,0 Вт

Параметры расхода

		Загрузка	Параметры расхода			
			Электро-энергия в кВт/ч	Вода в л	Продолжительность	Остаточная влажность
Хлопок	90 °С	9,0 кг	2,40	65	2 ч. 29 мин.	50%
	60 °С	9,0 кг	1,45	65	2 ч. 29 мин.	50%
	60 °С	4,5 кг	1,10	52	2 ч. 19 мин.	50%
	40 °С	9,0 кг	0,99	72	2 ч. 39 мин.	46%
	40 °С	4,5 кг	0,60	52	2 ч. 29 мин.	46%
	20 °С	9,0 кг	0,40	72	2 ч. 39 мин.	46%
Хлопок 	 60°С*	9,0 кг	0,80	54	2 ч. 59 мин.	44%
	 60°С*	4,5 кг	0,50	49	2 ч. 59 мин.	44%
	 40°С*	4,5 кг	0,35	42	2 ч. 59 мин.	44%
Деликатная	30 °С	4,0 кг	0,34	52	1 ч. 59 мин.	30%
Тонкое белье	30 °С	3,0 кг	0,40	40	1 ч. 09 мин.	–
Шерсть 	30 °С	2,0 кг	0,23	35	38 мин.	–
Автоматическая +	40 °С	6,0 кг	0,77	55	1 ч. 59 мин.	–
Стирка QuickPower	40 °С	5,0 кг	0,75	45	59 мин.	–
Экспресс 20 ¹⁾	40 °С	3,5 кг	0,30	25	20 мин.	–
Сорочки ²⁾	60 °С	2,0 кг	0,76	40	1 ч. 31 мин.	–

1) Опция "Короткая" включена

2) Опция "Разглаживание паром" отключена

Указание для сравнительных испытаний

* тестовая программа по норме EN 60456 и установление данных энергопотребления для наклейки согласно распоряжению 1061/2010

Параметры расхода могут отличаться от приведенных значений в зависимости от давления и жесткости воды, температуры подачи воды, комнатной температуры, вида и количества белья, перепадов напряжения в электросети и выбранных опций.

При использовании способа стирки *PowerWash 2.0* температуры, измеренные температурным датчиком в баке во время фазы нагрева, выше фактической температуры стирки.

Измеряемая там температура **не** отражает температуру в белье.

Параметры расхода, показываемые с помощью функции EcoFeedback, могут отличаться от приведенных здесь значений. Эти отличия являются конструктивно обусловленными допусками; также они связаны с условиями в месте установки, например, колебаниями давления в водопроводной сети, сетевым напряжением и его перепадами.

Установки

С помощью установок Вы можете настроить электронику стиральной машины при изменении требований к ее работе.

Вы можете изменить установки в любое время.

Вызов меню "Установки"

Условие:

- Стиральная машина включена.
- На дисплее появится индикация главного меню.
- Коснитесь сенсорной кнопки \triangleright , чтобы попасть на вторую страницу главного меню.
- Коснитесь сенсорной кнопки Установки .

Дисплей переключается на индикацию меню "Установки".

Выбор и изменение установок

- Касайтесь сенсорных кнопок \triangleleft или \triangleright , пока в списке для выбора не появится нужная установка.
- Коснитесь сенсорной кнопки, чтобы обработать отображаемую установку.
- Измените отображаемое значение и подтвердите действие с помощью ОК.

или

- Чтобы выбрать опцию, коснитесь ее в меню на дисплее, или измените отображаемое значение.

Выбранная опция отмечается галочкой \checkmark .

Выбранная опция сохраняется в памяти. Дисплей переключается обратно на индикацию меню "Установки" или предыдущего уровня меню.

Выход из меню "Установки"

- Коснитесь сенсорной кнопки .

Индикация на дисплее переходит на главное меню.

Язык

Текстовые сообщения могут выводиться на дисплей на различных языках.

Знак флажка  за словом *Язык* будет служить Вам ориентиром, если Вы установите язык, который не понимаете.

Выбранный язык сохраняется.



TwinDos

Вы можете задать вид моющего средства и его количество, а также запустить программу очистки системы TwinDos.

Вид / количество моющего средства

Стиральная машина запрограммирована заводом-изготовителем на работу со средствами UltraPhase 1 и UltraPhase 2 для диапазона жёсткости воды II .

Установки следует изменить в системе электроники:

- при диапазоне жёсткости воды I  и III .
- при использовании другого моющего средства или другого кондиционера для белья (для этого Вам понадобятся ёмкости TwinDos (дополнительно приобретаемые принадлежности)).

Дозировки для средств UltraPhase 1 и UltraPhase 2

			
UltraPhase 1	48 мл	60 мл	72 мл
UltraPhase 2	36 мл	45 мл	54 мл

Коррекция дозирования

TwinDos

Вид / количество моющего ср-ва	Чистка и уход
--------------------------------	---------------

- Коснитесь сенсорной кнопки Вид / количество моющего ср-ва.

Вид моющего средства

Отсек ①	Отсек ②
---------	---------

- Коснитесь сенсорной кнопки Отсек ①.

Отсек ①

нет данных	Miele UltraPhase 1 ✓
Ср-во д. цвет. белья Miele	Ср-во д. дел./шер. Miele

<	>
↶	

- Коснитесь сенсорной кнопки Miele UltraPhase 1.

Установки

Дозируемое кол-во - отсек ①

60 мл
среднее загрязнение

-	+
↶	OK

- Откорректируйте дозировку кнопками – и + и подтвердите сенсорной кнопкой OK.
- Подтвердите отображённый текст указания с помощью OK.

Дозируемое кол-во - отсек ②

45 мл
среднее загрязнение

-	+
↶	OK

- Откорректируйте дозировку кнопками – и + и подтвердите сенсорной кнопкой OK.

Коррекция дозировки завершена.

Изменение вида моющего средства

Дозировки средств Miele (напр., UltraColor, кондиционера Miele) предварительно настроены на диапазон жесткости воды II .

TwinDos

Вид / количество моющего ср-ва	Чистка и уход
--------------------------------	---------------

- Коснитесь сенсорной кнопки Вид / количество моющего ср-ва.

Вид моющего средства

Отсек ①	Отсек ②
---------	---------

- Коснитесь сенсорной кнопки Отсек ①.

Отсек ①

нет данных	Miele UltraPhase 1 ✓
Ср-во д. цвет. белья Miele	Ср-во д. дел./шер. Miele

<	>
↶	

- С помощью сенсорных кнопок < или > пролистайте опции, пока на дисплее не появится индикация нужного вида моющего средства.

- Коснитесь сенсорной кнопки вида моющего средства.



- Установите нужную дозировку кнопками – и + и подтвердите её с помощью ОК.
- Подтвердите отображённый текст указания с помощью ОК.
- Выберите вид моющего средства и дозировку для отсека ② тем же способом.

Электроника прибора настроена на использование нового моющего средства.

Чистка и уход

У стиральной машины имеется программа очистки системы TwinDos. При этом трубки внутри стиральной машины очищаются.

Перед длительном перерывом в использовании системы или сменой продукта (моющего средства) необходимо очистить систему TwinDos. Более подробную информацию Вы найдете в главе "Чистка и уход", разделе "Очистка системы TwinDos".

Степень загрязнения

Вы можете определить, какая степень загрязнения будет предусмотрена, или можете выключить ее запрос.

Опции для выбора

- Предустановка
Вы можете выбрать одну из предварительных установок степени загрязненности: легкую, нормальную и сильную.
Заводская настройка: нормальная
- Запрос
Вы можете выключить или включить запрос степени загрязненности.
Заводская настройка: вкл.

Установки

Текущее время

Управление индикацией текущего времени на дисплее.

Опции для выбора

- Формат индикации
Индикация текущего времени может быть в формате 24 или 12 часов.
- Установить текущее время
Для установки текущего времени.

Громкость звучания зуммера

Вы можете установить громкость зуммера на один из семи уровней.

Уровни отображаются в виде диаграммы с делениями. Самый нижний уровень означает, что зуммер выключен.

Звук нажатия кнопок

Касание сенсорных кнопок подтверждается звуковым сигналом.

В заводской настройке звук нажатия кнопок включен.

Расход

Вы можете увидеть сохраненные в памяти машины данные по расходу электроэнергии и воды и ввести затраты на электроэнергию.

Опции для выбора

- последняя программа
Указание расхода во время последней выполненной программы.
- общий расход
Указание суммированных значений расхода электроэнергии и воды в последних программах.
- определить затраты
Можно задать затраты на электроэнергию и воду.
- сброс установок
Суммированные значения расхода электроэнергии и воды обнуляются.

Пин-код

С помощью пин-кода Вы можете защитить Вашу стиральную машину от использования другими лицами.

Опции для выбора

- **включить**
Кодом является число 125, и его можно включить (активировать). При включенном пин-коде после включения машины необходимо ввести пин-код, чтобы ею можно было управлять.
- **выключить**
Если стиральной машиной нужно пользоваться без ввода кода. Появляется только в том случае, если перед этим был включен пин-код.
- **изменить**
Можно ввести любой код.

Внимание! Запишите новый пин-код. Если Вы забудете его, то стиральную машину сможет разблокировать только специалист сервисной службы Miele.

Единица измерения температуры

Температура может указываться в °C/по Цельсию или в °F/по Фаренгейту.

Заводская настройка - градусы °C/по Цельсию.

Яркость дисплея

Яркость индикации на дисплее может быть настроена на один из 7 уровней.

Яркость устанавливается сразу же при выборе различных уровней.

Отключение индикации

Дисплей не горит, а кнопка *Старт/Стоп* медленно мигает в целях экономии электроэнергии.

Опции для выбора

- **вкл.**
Дисплей становится темным через 10 минут.
- **вкл. (не для текущей программы) (заводская настройка)**
Дисплей горит во время выполнения программы, но через 10 минут после окончания программы становится темным.
- **выкл.**
Дисплей остается включенным.

Установки

Выключение прибора

Стиральная машина автоматически выключается. Это происходит по окончании программы/функции защиты от сминания или после включения, если не происходит дальнейшего управления.

Опции для выбора

- через 15 минут (заводская настройка)
Стиральная машина выключается через 15 минут.
- через 20 минут
Стиральная машина выключается через 20 минут.
- через 30 минут
Стиральная машина выключается через 30 минут.

Индикация максимальной загрузки

После выбора программы на дисплее в течение короткого времени отображается величина максимальной загрузки.

Можно выбрать, должна ли отображаться максимальная загрузка или нет.

В заводской настройке *индикация максимальной загрузки* включена.

Память

Стиральная машина запоминает последние выбранные установки программы стирки (температуру, скорость отжима и некоторые опции) после запуска программы.

При повторном выборе программы стирки машина показывает сохраненные установки.

В заводской настройке функция памяти выключена.

Доп. время предварительной стирки "Хлопок"

Если у Вас есть особые требования к предварительной стирке, то Вы можете увеличить основное время для этой функции, составляющее 25 минут.

Опции для выбора

- без увелич. (заводская настройка)
Предварительная стирка длится 25 минут.
- +6 мин.
Предварительная стирка длится 31 минуту.
- +9 мин.
Предварительная стирка длится 34 минуты.
- +12 мин.
Предварительная стирка длится 37 минут.

Время замачивания

Вы можете установить продолжительность замачивания от 30 минут до 5 часов.

Вы можете выбрать длительность шагом в 30 минут. При выборе опции *Замачивание* будет активировано выбранное время.

Щадящий режим

При включении щадящего режима барабан будет вращаться с замедленным ритмом. Так можно будет выстирать более бережно слегка загрязненные текстильные изделия.

Щадящий режим можно активизировать для программ *Хлопок* и *Деликатная*.

В заводской настройке щадящий режим выключен.

Снижение температуры

На определенной высоте над уровнем моря вода обладает более низкой температурой кипения. Miele рекомендует, начиная с высоты над уровнем моря 2000 м и более, включать функцию снижения температуры, чтобы избежать кипения воды. Максимальная температура будет понижена до 80 °С, даже если последует выбор более высокой температуры.

В заводской настройке функция снижения температуры выключена.

Уровень для Больше воды

Вы можете повысить уровень воды при активизации опции "Больше воды" на одну из четырех ступеней.

Ступень:

- нормальн. (заводская настройка)
- плюс ∆
- плюс ∆∆
- плюс ∆∆∆

Максимум воды полоскания

Уровень воды при полоскании может быть всегда установлен на максимальное значение.

Эта функция имеет большое значение для аллергиков, т.к. для них важно достичь очень хорошего качества полоскания. Расход воды при этом повышается.

В заводской настройке функция выключена.

Установки

Охлаждение моющего раствора

В конце основной стирки в барабан подается дополнительное количество воды для охлаждения моющего раствора.

Охлаждение моющего раствора происходит при выборе программы "Хлопок" с температурой 70 °С и выше.

Охлаждение моющего раствора необходимо активировать:

- при навешивании сливного шланга в раковину, чтобы предотвратить опасность ошпаривания.
- если сточные трубы в здании не выдерживают температуры жидкости 95°C (DIN 1986).

В заводской настройке функция охлаждения выключена.

Низкое давление воды

При давлении воды менее 100 кПа (1 бар) стиральная машина прерывает программу и сообщает об ошибке *Ошибка системы залива воды*.

Если давление в месте установки невозможно повысить, активизированная функция будет препятствовать прерыванию программы.

В заводской настройке установка *Низкое давление воды* отключена.

Защита от сминания

Защита от сминания сокращает образование складок после окончания программы.

Барабан вращается еще максимум 30 минут после окончания программы. Дверцу стиральной машины можно открыть в любое время.

В заводской настройке функция защиты от сминания включена.

Отсрочка старта

Определение того, какое время будет запрашиваться при отсрочке старта.

Опции для выбора

- Запуск в
С помощью отсрочки старта Вы определяете, когда начнется программа стирки.
- Конец в (заводская настройка)
С помощью отсрочки старта Вы определяете, когда должна закончиться программа стирки.

Дополнительно приобретаемые принадлежности

Для этой стиральной машины Вы можете приобрести моющие средства, средства для ухода за бельем, специальные добавки и средства по уходу за техникой. Вся продукция совместима со стиральными машинами Miele.

Эту и другую продукцию Вы можете заказать в интернет-магазине. Ее можно также купить в сервисной службе или точках продаж Miele.

Интернет-магазин Miele

www.miele-shop.ru

Моющие средства

UltraPhase 1 и UltraPhase 2

- жидкое моющее средство универсального применения и усилитель моющего средства (двухкомпонентное дозирование)
- для белого и цветного белья
- не требуется переливание из емкости в емкость, т.к. поставляется в картриджах для использования в системе TwinDos

Средство для стирки белого и светлого белья

- универсальное моющее средство в форме порошка
- для белого и светлого белья, а также сильно загрязненного хлопка
- эффективное удаление пятен даже при низких температурах

Средство для стирки цветного белья

- жидкое средство для стирки цветных тканей
- для цветных и темных изделий
- защищает яркие краски от выцветания
- эффективное удаление пятен даже при низких температурах

Средство для стирки шерсти и деликатных тканей

- жидкое моющее средство для деликатных тканей
- особенно подходит для текстильных изделий из шерсти и шелка
- действует при температуре от 20 °C и защищает форму и цвет Вашего белья

Специальные моющие средства

Вы можете приобрести специальные моющие средства в виде капсулы  для удобного порционного дозирования или в практичном флаконе.

Средство для стирки верхней одежды

- жидкое моющее средство для верхней и функциональной одежды
- очистка и уход с защитой цвета
- бережный уход за мембраной благодаря ланолину

Дополнительно приобретаемые принадлежности

Средство для стирки спортивной одежды

- жидкое моющее средство для спортивной одежды и флиса
- нейтрализует неприятные запахи
- сохраняет устойчивость формы изделий

Средство для стирки вещей с наполнением из пуха

- жидкое моющее средство для подушек, спальнях мешков и одежды с наполнением из пуха
- сохраняет эластичность пуха и перьев
- сохраняет дышащие свойства одежды с наполнением из пуха
- препятствует сбиванию пуха в комок

WoolCare

- жидкое моющее средство для шерсти и деликатных тканей
- содержит специальный защитный комплекс из пшеничного протеина
- предотвращает сваливание шерсти
- с защитой цвета
- имеется только в виде капсул 

SilkCare

- жидкое моющее средство для шелка
- содержит специальный защитный комплекс из протеина шелка
- с защитой цвета
- имеется только в виде капсул 

Средства по уходу за изделиями

Эти средства Вы можете приобрести в виде капсул  для удобного порционного дозирования или в практичном флаконе.

Средство пропитки

- для пропитывания текстильных изделий из микрофибры, например, защитной одежды от дождя
- сохраняет воздухопроницаемость изделий

Кондиционер

- свежий, естественный аромат
- для мягкости белья

Специальные добавки

Booster

- для удаления пятен
- для цветного и белого белья
- имеется в продаже в виде капсул  для удобного порционного дозирования

Уход за прибором

Средство для очистки машины

- эффективная основательная очистка стиральной машины
- удаляет жиры, бактерии и возникающие из-за этого запахи

Средство для очистки от накипи

- удаляет сильные отложения накипи
- мягкое и бережное действие благодаря натуральной лимонной кислоте

Уважаемый покупатель!

Гарантийный срок на бытовую технику, ввезенную на территорию страны приобретения через официальных импортеров составляет 24 месяца, при условии использования изделия исключительно для личных, семейных, домашних и иных нужд, не связанных с осуществлением предпринимательской деятельности.

На аксессуары и запасные части, приобретаемые отдельно, не в составе основного товара, гарантийный срок не устанавливается.

Гарантийный срок исчисляется с даты передачи товара покупателю. Пожалуйста, во избежание недоразумений, сохраняйте документы, подтверждающие передачу товара (товарные накладные, товарные чеки и иные документы, подтверждающие передачу товара в соответствии с требованиями действующего законодательства) и предъявляйте их сервисным специалистам при обращении за гарантийным обслуживанием.

В течение гарантийного срока Вы можете реализовать свои права на безвозмездное устранение недостатков изделия и удовлетворение иных установленных законодательством требований потребителя в отношении качества изделия, при условии использования изделия по назначению и соблюдения требований по установке, подключению и эксплуатации изделия, изложенных в настоящей инструкции.

В случае выполнения подключения третьими лицами сохраняйте документы, свидетельствующие об оплате и выполнении услуг по установке и подключению.

Внимание! Каждое изделие имеет уникальный заводской номер. Заводской номер позволяет установить дату производства изделия и его комплектацию. Называйте заводской номер изделия при обращении в сервисную службу Miele, это позволит Вам получить более быстрый и качественный сервис.

В случае устранения сервисной службой Miele неполадок оборудования в период действия гарантийного срока посредством замены детали указанного оборудования, клиент обязан вернуть представителю сервисной службы демонтированную деталь по окончании ремонта (в момент устранения неполадки оборудования).

Сервисная служба Miele оставляет за собой право отказать в гарантийном обслуживании в случаях:

В случае устранения сервисной службой Miele неполадок оборудования в период действия гарантийного срока посредством замены детали указанного оборудования, клиент обязан вернуть представителю сервисной службы демонтированную деталь по окончании ремонта (в момент устранения неполадки оборудования).

Гарантийное обслуживание не производится в случаях:

- Обнаружения механических повреждений товара;
- Неправильного хранения и/или небрежной транспортировки;
- Обнаружения повреждений, вызванных недопустимыми климатическими условиями при транспортировке, хранении и эксплуатации;
- Обнаружения следов воздействия химических веществ и влаги;
- Несоблюдения правил установки и подключения;
- Несоблюдения требований инструкции по эксплуатации;
- Обнаружения повреждений товара в результате сильного загрязнения;
- Обнаружения повреждений в результате неправильного применения моющих средств и расходных материалов или использования не рекомендованных производителем средств по уходу;
- Обнаружения признаков разборки, ремонта и иных вмешательств лицами, не имеющими полномочий на оказание данных услуг;
- Включения в электрическую сеть с параметрами, не соответствующими ГОСТу, ДСТУ;
- Повреждений товара, вызванных животными или насекомыми;
- Противоправных действий третьих лиц;

Гарантия качества товара

- Действий непреодолимой силы (пожара, залива, стихийных бедствий и т.п.);
- Нарушения функционирования товара вследствие попадания во внутренние рабочие объемы посторонних предметов, животных, насекомых и жидкостей.

Гарантийное обслуживание не распространяется на:

- работы по регулировке, настройке, чистке и прочему уходу за изделием, оговоренные в настоящей Инструкции по эксплуатации;
- работы по замене расходных материалов (элементов питания, фильтров, лампочек освещения, мешков-пылесборников, и т.д.), оговоренные в настоящей Инструкции по эксплуатации.

Недостатками товара не являются:

- запаха нового пластика или резины, издаваемый товаром в течение первых дней эксплуатации;
- изменение оттенка цвета, глянца частей оборудования в процессе эксплуатации;
- шумы (не выходящие за пределы санитарных норм), связанные с принципами работы отдельных комплектующих изделий, входящих в состав товара:
 - вентиляторов
 - масляных/воздушных доводчиков дверей
 - водяных клапанов
 - электрических реле
 - электродвигателей
 - ремней
 - компрессоров
- шумы, вызванные естественным износом (старением) материалов:
 - потрескивания при нагреве/охлаждении
 - скрипы
 - незначительные стуки подвижных механизмов
- необходимость замены расходных материалов и быстроизнашивающихся частей, пришедших в негодность в результате их естественного износа.

Сервисные центры Miele

Сервисная сеть Miele включает в себя собственные сервисные центры в Москве, Санкт-Петербурге, Киеве и Алматы, региональных сервисных специалистов Miele и партнерские сервисные центры в регионах. Со списком городов, в которых представлен сервис Miele, Вы можете ознакомиться на интернет-сайте компании:

- для России: www.miele.ru
- для Украины: www.miele.ua
- для Казахстана: www.miele.kz

В случае необходимости сервисной поддержки просим обращаться по телефонам “Горячей линии”, указанным на странице **Контактная информация о Miele**.

Контактная информация о Miele

По всем вопросам, связанным с приобретением техники, приобретением дополнительных принадлежностей и расходных материалов, а также в случае необходимости сервисной поддержки просим обращаться по телефону "Горячей линии".

Российская Федерация

Горячая линия для РФ 8-800-200-29-00 (звонок бесплатный на всей территории РФ)

E-mail: service@miele.ru

Internet: www.miele.ru

Адрес ООО Миле СНГ

125284 Москва,

Ленинградский проспект, 31А, стр.1

Адрес филиала ООО Миле СНГ в г. Санкт-Петербурге

197046 Санкт-Петербург

Петроградская наб., 18 а

Украина

ООО "Миле"

ул. Жилианская 48, 50А, Киев, 01033 БЦ "Прайм"

Тел. 0 800 500290 (звонок со стационарного телефона на территории Украины бесплатный)

(044) 496 03 00

Факс (044) 494 22 85

E-mail: info@miele.ua

Internet: www.miele.ua

Республика Казахстан

ТОО "Миле"

050059, г. Алматы Проспект Аль-Фараби, 13

Тел. (727) 311 11 41

Факс (727) 311 10 42

Горячая линия 8-800-080-53-33

E-mail: info@miele.kz

Internet: www.miele.kz

Другие страны СНГ

По всем вопросам приобретения дополнительных принадлежностей и расходных материалов, а также в случае необходимости сервисной поддержки, просим обращаться к продавцу, у которого Вы приобрели это изделие.

Внимание!

Условия гарантии в данных странах (в силу местного законодательства) могут быть иными. Уточнить условия гарантии можно у продавца.

Контактные данные продавцов в странах СНГ можно получить в контактном центре

ООО Миле СНГ

Тел. + 7 (495) 745 89 90

Факс + 7 (495) 745 89 84

E-mail: info@miele.ru

Miele

Производитель:

Миле & Ци. КГ, Карл-Миле-Штрассе, 29, 33332 Гютерсло, Германия
Miele & Cie. KG, Carl-Miele-Straße 29, 33332 Gütersloh, Deutschland

Изготовлено на заводе:

Миле & Ци. КГ, Карл-Миле-Штрассе, 29, 33332 Гютерсло, Германия
Miele & Cie. KG, Carl-Miele-Straße 29, 33332 Gütersloh, Deutschland

Импортеры:

ООО Миле СНГ
Российская Федерация и страны СНГ
125284 Москва,
Ленинградский пр-т, д. 31а, стр. 1
Телефон: (495) 745 8990
8 800 200 2900
Телефакс: (495) 745 8984

Internet: www.miele.ru
E-mail: info@miele.ru

ТОО Миле
Казахстан
050059, г. Алматы
Проспект Аль-Фараби, 13
Тел. (727) 311 11 41
8-800-080-53-33
Факс (727) 311 10 42

ООО "Миле"
ул. Жилинская 48, 50А
01033 Киев, Украина
Телефон: + 38 (044) 496 0300
Телефакс: + 38 (044) 494 2285

Internet: www.miele.ua
E-mail: info@miele.ua



EAC

WMV 960 WPS

ru-RU, UA, KZ

M.-Nr. 10 661 500 / 00